

CATALOGUE TARIFAIRE HT 2019

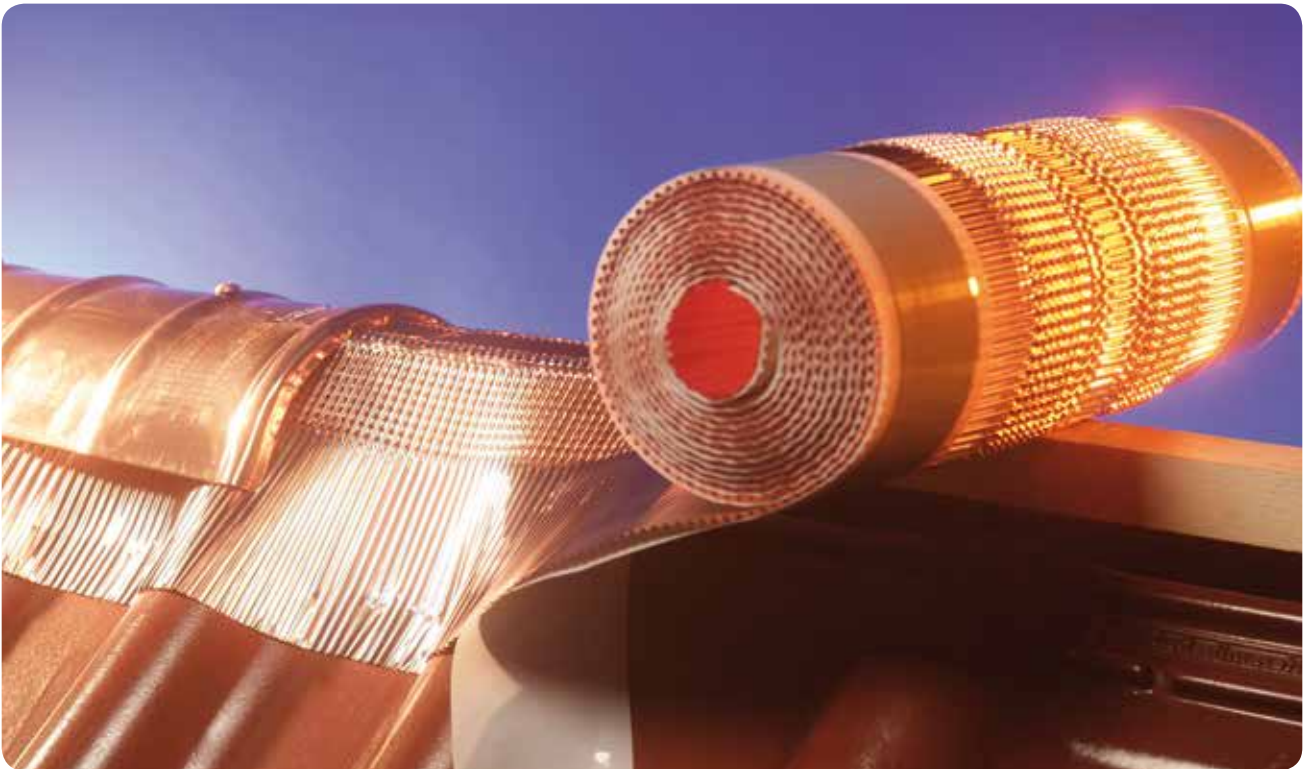
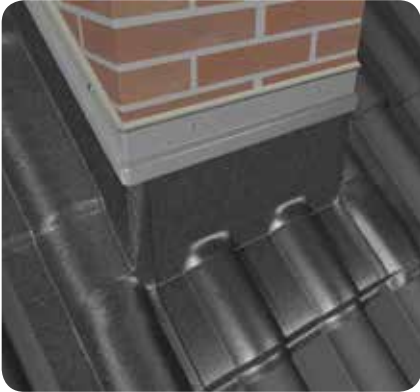

QUI SOMMES NOUS ?

Les racines de la société MAGE® Roof & Building Components se situent au coeur de la Forêt Noire. C'est dans ce massif montagneux du Sud-Ouest de l'Allemagne qu'elle a été fondée en 1963.

Depuis 1993, nous sommes installés à Herzberg (Elster) et sommes devenus aujourd'hui l'un des principaux acteurs, dans le monde, pour le développement et la fabrication de technologies de toiture et de systèmes de construction.

- 1963 • Fondation de MAGE® GmbH à Freudenstadt par le Dr. Manfred Gehring
- 1972 • Production d'accessoires pour le toit et pour la ventilation en plastique selon la norme DIN 4108
- 1993 • Fondation de l'usine à Herzberg (Elster) pour la fabrication d'accessoires pour le toit en métal
- 1994 • Lancement du closoir tout métallique (ALUVENTA®)
- 1995 • Lancement du closoir tout métallique (GRAFI-ROLL®)
- 1997 • Lancement de la bande de solin et abergement de cheminée (MAGE FLEX®)
- 1998 • Création de ventes directes pour nos clients en Allemagne
- 2002 • Intégration de l'équipe commerciale d'un concurrent
- 2003 • Expansion de l'usine de production à Herzberg (Elster)
- 2003 • Exportateur et importateur par l'approbation du bureau des douanes de Francfort-sur-le-Main
- 2004 • Lancement de la bande d'égout ondulée en rouleau
- 2005 • Développement de notre gamme de closoirs par de nouveaux matériaux
- 2008 • Vente de techniques de construction pour les architectes (études, plans techniques,...)
- 2009 • Lancement de la gamme "MAGE® FACATEC" habillage de façade en métal
- 2013 • Lancement d'une fenêtre d'accès au toit approuvée par le DGUV
- 2014 • Lancement de la gamme "MAGE METAL TOIT & MUR"
- 2015 • Lancement de la gamme "MAGE® KANT" - coupe et pliage
- 2017 ▼ Création de la filiale MAGE® France

Selon les besoins de nos clients et les exigences sans cesse croissantes, nous avons défini et nous continuons à définir les jalons dans l'industrie. Nous ne nous arrêtons pas !

Notre métier nous passionne, nous motive à nous améliorer quotidiennement pour garder notre rôle de pionnier.

Nous respectons toutes les exigences pour l'industrie, les artisans, les architectes et les constructeurs.

Avec nos produits de haute qualité, le savoir-faire expérimenté de nos équipes et nos services exclusifs, nous sommes d'excellents experts dans le domaine des technologies de toiture.



Profitez de la qualité supérieure MAGE® !

Scannez & découvrez ...



NOTRE LIGNE DE CONDUITE ?

En plus de nos objectifs principaux pour le développement et la fabrication de technologies de toiture et de systèmes de construction "haute qualité"; nos clients, nos équipes, tous nos partenaires commerciaux, sont d'une grande importance pour l'entreprise. Nos actions reposent donc sur les principes suivants :

LE RESPECT

Nous respectons les exigences et les besoins de nos clients, de nos équipes, de nos partenaires commerciaux et les performances de nos concurrents. Nous entretenons une relation juste et honnête les uns avec les autres.

LE CLIENT

La satisfaction et la fidélité de nos clients sont la garantie de notre succès. Nous attachons une grande importance à une coopération partenariale et nous nous concentrons sur le service, les conseils et la flexibilité.

LA DYNAMIQUE D'INNOVATION

Nous impliquons nos clients et nos fournisseurs dans nos process de développement, regroupons notre savoir-faire et transmettons nos connaissances régulièrement lors de sessions de formation. De cette façon, nous augmentons constamment les avantages pour nos clients et maintenons en même temps notre position de pionner sur le marché. Le succès est un travail quotidien ; avec des besoins et des exigences en constante évolution, nous développons systématiquement de nouvelles idées et concepts dans le cadre de normes de qualité élevées.

LA DURABILITE

La fabrication des produits de notre gamme MAGE[®] soutient de nombreux domaines dans le cadre de la durabilité. Pour se faire, nous comptons sur des matériaux de haute qualité et donc durables dans le temps. Aussi, en tant que société de production de taille moyenne, d'esprit de famille, nous assurons des emplois dans la région. Nos actions se caractérisent par une coopération sociale et, bien sûr, axée sur le succès de chacun.

L'INTERNATIONAL

La qualité supérieure allemande est demandée bien au-delà de nos frontières : nous fournissons aujourd'hui des clients dans toute l'Europe. Afin d'atteindre de nouveaux marchés, nous entrons dans des alliances de réel partenariat et des coopérations stratégiques.



EQUIPER, GARANTIR, RASSURER & SECURISER

Non seulement le toit représente l'extrémité supérieure d'un bâtiment, mais il assume les tâches les plus importantes pour le maintien de l'ensemble de ce dernier. Sans un toit "digne de ce nom", les personnes vivants dans ce bâtiment seraient partiellement exposées à des conditions météorologiques extrêmes : le rayonnement solaire, le froid et la chaleur, la pluie et la neige, le vent... Compte tenu de ces différents éléments, il est donc important de pouvoir compter sur un toit de la plus haute protection et de la meilleure stabilité. Egalement, il doit répondre aux exigences légales et énergétiques actuelles.

Avec les produits de la gamme MAGE[®], vous êtes équipés de la meilleure protection qu'il soit, vous êtes garantis par la compétence d'un fabricant allemand, vous êtes rassurés par une sécurité optimale et une longévité approuvée !



VOS AVANTAGES EN COUP D'OEIL

Nous offrons une gamme complète d'accessoires de toiture ainsi que de technologies pour les systèmes de constructions. Des produits pour toutes les formes de toit, dans plusieurs tailles et divers coloris. Ainsi, nous répondons aux exigences légales et à celles de nos clients.

Pour le développement de nos produits, nous nous référons à la motivation élevée et au savoir-faire de nos équipes, à la coopération intensive avec vous, les spécialistes du métier. Les couvreurs et les charpentiers, les architectes et les constructeurs peuvent se tourner sur un vaste portefeuille de solutions de produits MAGE[®]. Profitez et tentez de vous convaincre par nos produits de haute qualité et fonctionnels pour vos futurs projets !

Des avantages imbattables pour vous et vos clients :

- Gamme complète pour toutes formes de toit
- Produits disponibles en plusieurs tailles et coloris
- Très bon rapport qualité / performance / prix
- Directement du fabricant
- Produits approuvés
- Solutions individuelles (fabrication spéciale, produits personnalisés)
- Assistance technique liée au projet (exemple : calcul de charge pour la neige)
- Expertise et conseils
- Connaissance du marché
- Traitement rapide des commandes (24h00)
- Livraison en franco pour toute commande > à 800€ HT
- Délai de livraison raisonnable (10 jours)
- Service client dédié

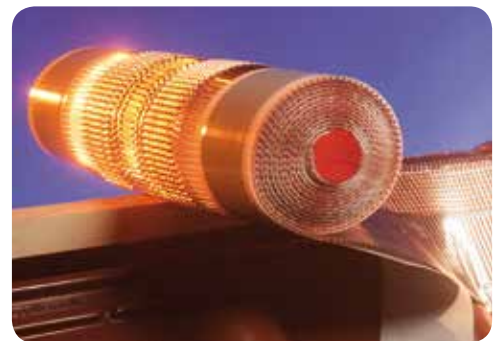
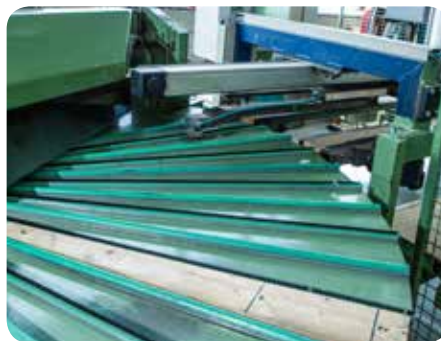

TARIF PUBLIC APPLICABLE AU 01/01/2019 (valable jusqu'au 29/02/2020)

Les prix sont libellés en € bruts et calculés hors taxes.

Ils seront majorés du taux de TVA en vigueur et, le cas échéant, des frais de transport.

Notre responsabilité n'est pas engagée en cas d'erreurs d'impression.

Sous réserve de modifications.

Service Client



N'hésitez pas à contacter votre service client dédié :

+33(0)3 88 23 70 97

du lundi au vendredi

de 8h30 à 17h00

MAGE[®] FRANCE

3, Quai Kléber - Tour Sébastopol

67000 Strasbourg

Tél. +33(0)3 88 23 70 97

Fax. +33(0)3 88 23 70 00

contact@mage-france.fr



De nombreux produits peuvent être déclinés dans un RAL spécial, n'hésitez pas à nous contacter !



CARTE RESEAU FRANCE

- Conseils
- Technique
- Prix
- Commandes

Consultez notre website <https://sophiegasser.wixsite.com/magefrance> pour obtenir les coordonnées de votre interlocuteur dédié MAGE® sur votre département :

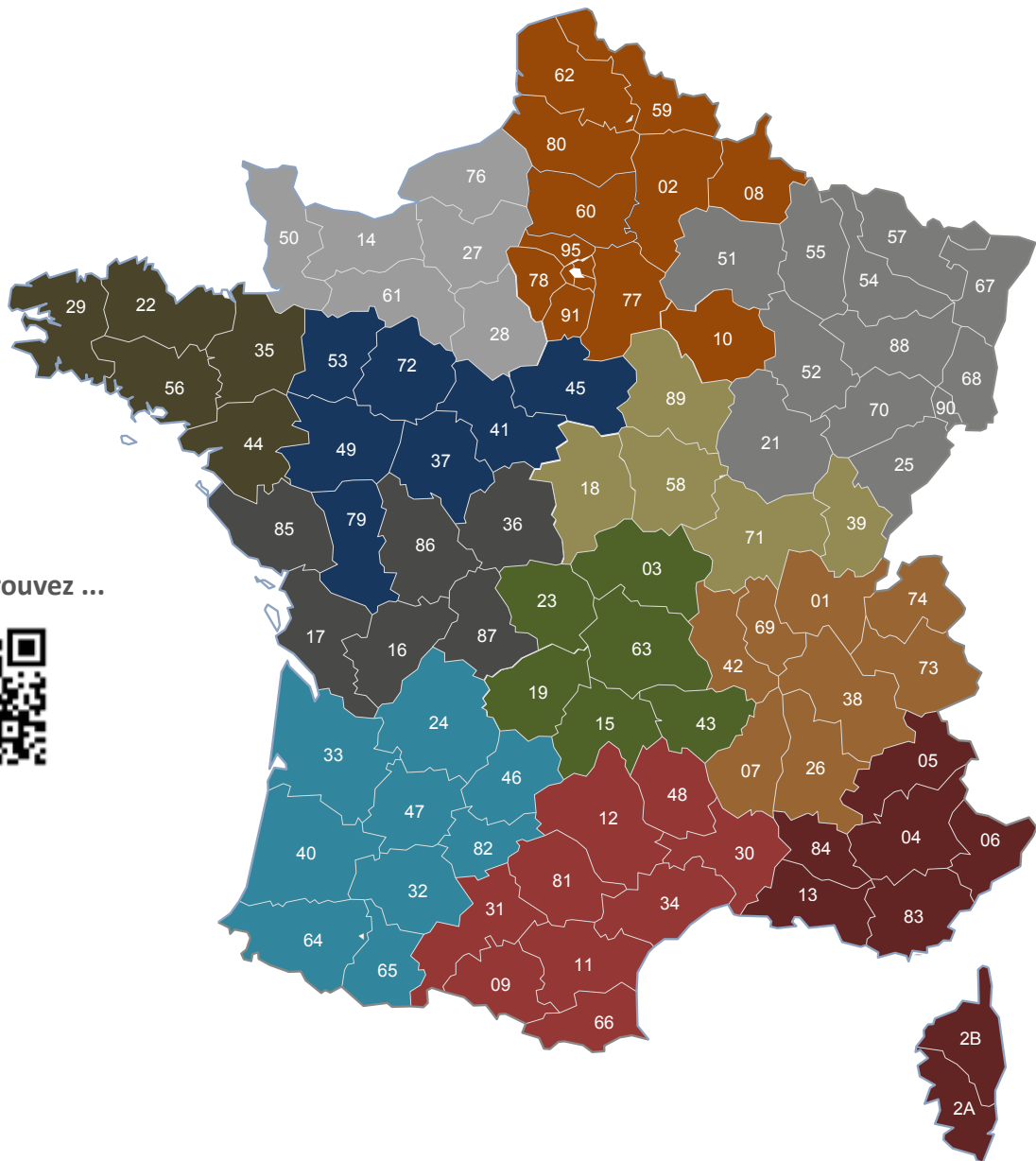

Scannez & trouvez ...



SOMMAIRE



- Closoirs souples & rigides
- About de ventilation · Lien métallique
- Crochets faitage & arêtier · Supports de latte
- Stop-pigeons · Stop-feuilles
- Bande, Peignes & Liteaux d'égouts
- Profils de ventilation · Grille de protection
- Fixations (Clous & Vis)



- Noue en bande · Noue en rouleau
- Mousse d'étanchéité autocollante
- MAGE FLEX Bande de solin et abergement de cheminée
- Accessoires MAGE FLEX



- Sortie de toit universelle
- Métal Vent · Métal Ant
- Manchon tubulaire · Gaine flexible
- Métal-Solar TH · Métal-Solar PV
- Winex BG⁺ · Winlite⁺





- Coursive et Marche pied
- Echelle de toit
- MAGE® Echelle à neige
- MAGE® Tube à neige
- MAGE® Crochets pour rondin bois
- Bloc'Neige



- Ecrans souples de sous-toiture, protection de la toiture
- Pare-pluie · Pare-pluie UV
- Pare-vapeur
- Bandes adhésives · Colles et Mastic
- Autres accessoires
- Brassards autocollants
- Bandes EPDM / Bandes à joint / Bandes d'arase

1. VENTILATION DU TOIT

VARIO VENT	14
ALU-ROLLE.....	14
TEGA-ROLL	14
FIRO-LIGHT.....	14
NEW <VENTI TOP>..... 	15
VENTITEC & VENTITEC ROLL'ON.....	15
VENTITEC ROLL'PLUS..... 	15
LEAD-ROLLE	16
COPPER-ROLLE	16
VENTIKAPPE PLUS AVEC BROSSES	16
VENTIKAPPE AVEC MOUSSE	16
MAGE VENTICAP POUR ARDOISES	17
ABOUT DE VENTILATION.....	17
LIEN METALLIQUE	17
SUPPORT DE LATTE AVEC CLOU	18
SUPPORT DE LATTE UNIVERSEL	18
SUPPORT DE LATTE UNIVERSEL REGLABLE EN HAUTEUR	18
CROCHET FAITAGE & ARETIER	19
CLIP'TUILE	19
STOP-PIGEONS	20
STOP-FEUILLES	20
BANDE D'EGOUT ONDULEE	21
PEIGNE D'EGOUT	21
LITEAU D'EGOUT	21
PROFIL DE VENTILATION ALU & PVC	22
GRILLE DE PROTECTION ALU & PVC.....	23
FIXATIONS (CLOUS PARAPLUIE, VIS PARAPLUIE, VIS EN INOX POLI/CUIVRE/LAQUE).....	24 - 25

2. NOUE, SOLIN & ABERGEMENT DE CHEMINEE

NOUE EN METAL	28
NOUE "EASYFIX"	28
NOUE EN ROULEAU	28
MOUSSE D'ÉTANCHÉITÉ AUTOCOLLANTE	28
MAGE FLEX POLYFORM..... 	29
MAGE FLEX CREP..... 	29
MAGE FLEX PLISSE.....	29
MAGE FLEX ALVEOLE F2	30
MAGE FLEX PLAT	31
MAGE FLEX BAND'	31
MAGE FLEX - PROFIL DE FINITION	32
SOUDAFALT	32

3. PASSAGE DE TOIT & ACCESSOIRES SOLAIRE

UNIVERSELLE - VENDUCT	34
METAL - VENT	34
METAL - ANT	34
MANCHON TUBULAIRE	35
GAINÉ "SUPERFLEX"	35
GAINÉ "EASYCUT" 125 UNI 	35
METAL-SOLAR TH	36
METAL-SOLAR PV	36
WINEX BG ⁺	37
WINLITE ⁺	37

4. SECURITE DU TOIT

COURSIVE UNIVERSELLE - PLATE	40
MARCHE DE SERVICE UNIVERSELLE - PLATE	40
COURSIVE UNIVERSELLE - COUDEE	41
MARCHE DE SERVICE UNIVERSELLE - COUDEE	41
COURSIVE UNIVERSELLE - ARDOISES	42
MARCHE DE SERVICE UNIVERSELLE - ARDOISES	42
ECHELLE DE TOIT & ATTACHE DE SECURITE	43
CROCHET DE SECURITE	43
MAGE® ECHELLE A NEIGE - Charge neigeuse standard	45
MAGE® ECHELLE A NEIGE - Charge neigeuse importante	45
MAGE® TUBE A NEIGE - Charge neigeuse standard	46
ICE STOP	46
MAGE® CROCHET POUR RONDIN BOIS - Charge neigeuse importante	47
BLOC'NEIGE	48

5. ETANCHEITE A L'AIR, AU VENT, A LA PLUIE

ECRAN SOUPLE DE SOUS-TOITURE, PROTECTION DE LA TOITURE

AIRTEX® R2	50
AIRTEX® R2 SK - Bande adhésive intrégré	50
AIRTEX® R3	50
AIRTEX® R3 SK - Bande adhésive intégrée	50
AIRTEX® PREMIUM SK - Bande adhésive intégrée	51
AIRTEX® METAL TL 5 SK - Bande adhésive intégrée	51

PARE-PLUIE

AIRTEX® R2	52
AIRTEX® FACAWALL XL 	52
AIRTEX® FACATOP DSK - Double bande adhésive intégrée	52
AIRTEX® FACATAPE TOP	52

5. ETANCHEITE A L'AIR, AU VENT, A LA PLUIE (suite)

PARE-VAPEUR

AIRTEX® SD VARIA DSK - Double bande adhésive intégrée.....	53
AIRTEX® DB DUO DSK - Double bande adhésive intégrée.....	53
AIRTEX® DB 20.....	53
AIRTEX® DB 20 XL 	53
AIRTEX® DS 160	53

BANDES ADHESIVES

AIRTEX® PP	54
AIRTEX® UV EXTRA.....	54
AIRTEX® HD.....	54
AIRTEX® CONNECT.....	54
AIRTEX® SP.....	55
KIP® ADHESIF THERMOFUSIBLE	55

COLLES ET MASTICS

SOUDAFALT	56
TEROSTAT MS 939.....	56
AIRTEX® DM.....	56
AIRTEX® LDK.....	56

AUTRES ACCESSOIRES

BUTYLPRIMER	56
AIRTEX® NDB.....	57
AIRTEX® COMBAND 09, 15, 20	57
AIRTEX® COMBAND 100.....	57

BRASSARDS AUTOCOLLANTS

AIRTEX® LDM	58
AIRTEX® RDM-43.....	58
AIRTEX® RDM-50.....	58

BANDES EPDM / BANDES A JOINT / BANDES D'ARASE

AIRTEX® FAÇATAPE EPDM.....	59
AIRTEX® EPDM BAND'.....	59
AIRTEX® PE'STRAP 	59
AIRTEX® DPC BAND' 	59

NOTES.....	60
REGISTRE DES COLORIS	62
CERTIFICAT ISO 9001 : 2015	63



VENTILATION DU TOIT

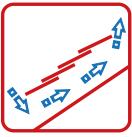

Un système de ventilation défini et contrôlé pour les toits en pente est une base importante pour le fonctionnement en permanence et sans ombrage de la structure du toit et des matériaux de couverture.

Une ventilation inadéquate conduit à des dommages :

- à la couverture du toit
- à la structure du toit

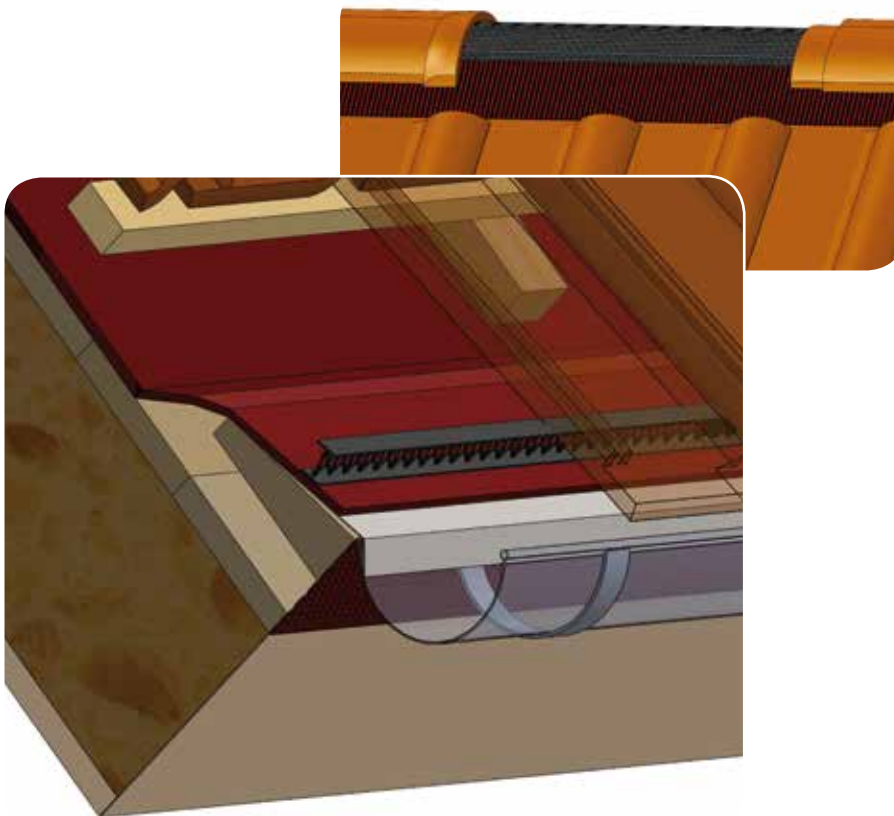

ZVDH

Règlementation pour le bois & les matériaux bois

Certification sur les écrans de sous-toiture

Certification sur l'isolation thermique du toit et des murs

Règlementation sur les sections de ventilation

Une grande majorité des produits MAGE® sont approuvés par la ZVDH



Une ventilation optimale s'effectue au moyen d'un contre-lattage entre l'avant-toit et le faîtage.

Cet espace créé remplit plusieurs tâches :

- évacuation fiable de l'humidité,
- drainage de l'eau qui goutte de dessous les matériaux de couverture,
- sous ventilation de la couverture,
- protection de la toiture aux changements de température.

Par conséquent, des accessoires de toiture de haute qualité feront la différence !

- MAGE® Closoirs souples et rigides ventilés
- MAGE® Accessoires de faîtage & d'arêtier
- MAGE® Eléments de ventilation
- MAGE® Grilles de protection

**Nos fiches techniques ?
Scannez & téléchargez ...**





VARIO VENT

Cloisir souple ventilé en aluminium, section extensible intégrée
 Revêtement de couleur et bande adhésive en butyle
 Section de ventilation 252 cm² / ml - étiré 660 cm² / ml
 Épaisseur aluminium = env. 0,12 mm

** Coloris : RO = Rouge Brique, BR = Brun Foncé, SW = Noir, OR = Rouge Oxyde

Référence	Dimensions, détails	Emballage (carton/palette)		€ / ml
33811280**MG	280 mm - 340 mm	4 x 5 ml	960 ml	5,95
33811320**MG	320 mm - 380 mm	4 x 5 ml	800 ml	6,40



ALU-ROLLE

Cloisir souple ventilé microperforé en aluminium
 Revêtement de couleur et bande adhésive en butyle
 Section de ventilation 250 cm² / ml
 Épaisseur aluminium = env. 0,12 mm

** Coloris : RO = Rouge Brique, BR = Brun Foncé, SW = Noir, OR = Rouge Oxyde

Référence	Dimensions, détails	Emballage (carton/palette)		€ / ml
33327211**MG	210 mm	4 x 5 ml	960 ml	3,55
33327281**MG	280 mm	4 x 5 ml	960 ml	4,70
33327321**MG	320 mm	4 x 5 ml	800 ml	5,15
33327401**MG	400 mm	4 x 5 ml	640 ml	6,75



TEGA-ROLL

Cloisir souple ventilé en aluminium avec capot intégré
 Revêtement de couleur et bande adhésive en butyle
 Section de ventilation 126 cm² / ml
 Épaisseur aluminium = env. 0,12 mm

** Coloris : RO = Rouge Brique, BR = Brun Foncé, SW = Noir

Référence	Dimensions, détails	Emballage (carton/palette)		€ / ml
33711321**00	320 mm	2 x 5 ml	960 ml	10,25

FIRO-LIGHT

Cloisir souple ventilé en composite d'aluminium spécial (PET) offrant une capacité de marouflage exceptionnel pour une meilleure adaptation au galbe de la tuile
 Revêtement de couleur et bande adhésive en butyle
 Section de ventilation 352 cm² / ml
 Épaisseur aluminium = env. 0,07 mm

** Coloris : RO = Rouge Brique, BR = Brun Foncé, SW = Noir, OR = Rouge Oxyde



Référence	Dimensions, détails	Emballage (carton/palette)		€ / ml
33979300**MG	300 mm	4 x 10 ml	960 ml	7,40
33979402**MG	400 mm	4 x 5 ml	800 ml	8,60

NEW <VENTI TOP>

Closoir souple ventilé avec trame en polypropylène grise et bande centrale de renfort synthétique blanche, collée et cousue aux jupes latérales en aluminium plissé, sous-face cordon butyle
Section de ventilation 145 cm² / ml
Épaisseur aluminium = env. 0,15 mm

** Coloris : RO = Rouge Brique, BR = Brun Foncé, SW = Noir



Référence	Dimensions, détails	Emballage (carton/palette)		€/ ml
33425211**MF	210 mm	4 x 5 ml	600 ml	5,40
33425311**MF	310 mm	4 x 5 ml	600 ml	6,30
33425371**MF	370 mm	4 x 5 ml	600 ml	7,00
33425391**MF	390 mm	4 x 5 ml	600 ml	7,20

VENTITEC

Closoir souple ventilé avec trame en polypropylène noire et jupes latérales en aluminium plissé
Revêtement de couleur et bande adhésive en butyle
Section de ventilation 178 cm² / ml
Épaisseur aluminium = env. 0,12 mm

** Coloris : RO = Rouge Brique, BR = Brun Foncé, SW = Noir, OR = Rouge Oxyde



Référence	Dimensions, détails	Emballage (carton/palette)		€/ ml
33422220**00	220 mm	4 x 5 ml	960 ml	4,25
33422300**00	300 mm	4 x 5 ml	960 ml	4,75
33422350**00	350 mm	4 x 5 ml	800 ml	5,55
33422380**00	380 mm	4 x 5 ml	640 ml	6,00

VENTITEC ROLL'ON

Closoir souple ventilé avec trame en polypropylène et jupes en aluminium
Revêtement de couleur et bande adhésive en butyle
Section de ventilation 178 cm² / ml
Dévidoir de 30 ml ou 50 ml avec mesure-tape intégré
Épaisseur aluminium = env. 0,12 mm

** Coloris : RO = Rouge Brique, BR = Brun Foncé, SW = Noir, OR = Rouge Oxyde



Référence	Dimensions, détails	Emballage (dévidoir/palette)		€/ ml
33422220**MF	220 mm	30 ml ou 50 ml	16 dévidoirs	5,35
33422300**MF	300 mm	30 ml ou 50 ml	16 dévidoirs	5,80
33422350**MF	350 mm	30 ml ou 50 ml	16 dévidoirs	6,50
33422380**MF	380 mm	30 ml ou 50 ml	16 dévidoirs	7,05

VENTITEC ROLL'PLUS

Closoir souple ventilé très robuste en aluminium, perforé au centre de 1 fois de 2 rangées de trous et recouvert d'une trame en polypropylène noire, jupes latérales plissées avec cordon butyle en sous-face
Section de ventilation 125 cm² / ml

** Coloris : RO = Rouge Brique, BR = Brun Foncé, AT = Gris Noir



Référence	Dimensions, détails	Emballage (dévidoir/palette)		€/ ml
33429628**MF	280 mm	4 x 5 ml	720 ml	7,20
33429640**MF	400 mm	4 x 5 ml	720 ml	7,60



LEAD-ROLLE

Closoir souple ventilé microperforé en plomb, sans bande adhésive en butyle
Réversible Rouge/Brun ou Oxyde/Noir
Section de ventilation 352 cm² / ml
Épaisseur plomb = env. 0,30 mm

** Coloris : RB = Rouge Brique/Brun Foncé, OS = Rouge Oxyde/Noir

Référence	Dimensions, détails	Emballage (carton/palette)		€ / ml
33031281**MG	280 mm	2 x 5 ml	450 ml	25,70
33031321**MG	320 mm	2 x 5 ml	450 ml	30,20
33031381**MG	380 mm	2 x 5 ml	450 ml	31,80



COPPER-ROLLE

Closoir souple ventilé microperforé en cuivre
Bande adhésive en butyle
Section de ventilation 352 cm² / ml
Épaisseur cuivre = env. 0,12 mm

Référence	Dimensions, détails	Emballage (carton/palette)		€ / ml
33681301KUMG	300 mm - brillant	4 x 5 ml	800 ml	15,05
33681401KUMG	400 mm - brillant	4 x 5 ml	640 ml	19,70



VENTIKAPPE PLUS AVEC BROSSES

Closoir rigide ventilé en polypropylène
Nouveau système de connexion pour un montage plus facile et plus rapide
Largeur : 180 mm / Longueur : 1.000 mm
Section de ventilation mini. 200 cm² / ml

** Coloris : RO = Rouge Brique, BR = Brun Foncé, SW = Noir Foncé

Référence	Dimensions, détails	Emballage (carton/palette)		€ / pce
12520075**00	75 mm	20 pcs	200 pcs	6,20



VENTIKAPPE AVEC MOUSSE

Closoir rigide ventilé en polypropylène
Largeur : 200 mm / Longueur : 1.000 mm
Section de ventilation mini. 250 cm² / ml

** Coloris : RO = Rouge Brique, BR = Brun Foncé, AG = Gris Anthracite

Référence	Dimensions, détails	Emballage (carton/palette)		€ / pce
-	75 mm	20 pcs	200 pcs	8,90

MAGE VENTICAP POUR ARDOISES

Ventilateur en aluminium teinté avec treillis défecteur de neige et de pluie
 Conçu spécialement pour les toitures en ardoises, fibrociment ou bardeaux bitume
 Avec fixations et éléments de jonction inclus



Coloris : Gris Anthracite

Référence	Dimensions, détails	Emballage (carton/palette)		€/ ml
34610002AT00	2.000 mm	10 ml	-	91,55
		1 carton = - 5 x VENTICAP - 4 éléments de jonction inférieurs/supérieurs - 2 éléments de finition		

ABOUT DE VENTILATION

En aluminium teinté, réversible
 ou en PVC teinté

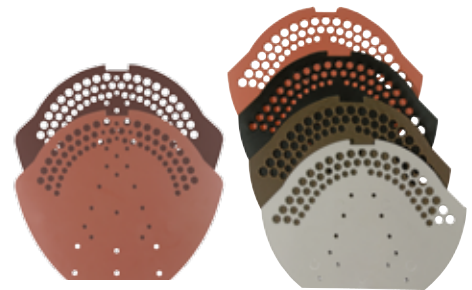

Référence	Dimensions, détails	Emballage (carton/palette)		€/ pce
34500001**00	Aluminium	10 pcs	10.000 pcs	1,35
** Coloris : RB = Rouge Brique/Brun Foncé, OS = Rouge Oxyde/Noir				
14910001**00	PVC	50 pcs	10.000 pcs	0,55

** Coloris : RO = Rouge Brique, BR = Brun Foncé, SW = Noir, LG = Gris Soie

LIEN METALLIQUE

En inox
 Pour la fixation de tuiles coupées en faitage ou arêtier, le maintien du ventilateur MAGE VENTICAP POUR ARDOISES ou pour d'autres petits travaux de renfort



Référence	Dimensions, détails	Emballage (carton/palette)		€/ bobine
34420007BL01	approx. 333 ml / env. 1 kg	1 bobine	-	16,05



SUPPORT DE LATTE AVEC CLOU

En acier galvanisé

* Largeurs : 3 = 30 mm, 4 = 40 mm, 5 = 50 mm, 6 = 60 mm

Référence	Dimensions, détails	Emballage (carton/palette)		€ / pce
34320180*001	180 mm	50 pcs	2.400 pcs	1,05
34320210*001	210 mm	50 pcs	2.400 pcs	1,10
34320230*001	230 mm	50 pcs	2.400 pcs	1,20
34320260*001	260 mm	50 pcs	2.400 pcs	1,30
34320310*001	310 mm	50 pcs	2.400 pcs	1,45



SUPPORT DE LATTE UNIVERSEL

En acier galvanisé

* Largeurs : 3 = 30 mm, 4 = 40 mm, 5 = 50 mm

Référence	Dimensions, détails	Emballage (carton/palette)		€ / pce
34310000*001	190 mm	50 pcs	2.400 pcs	1,15



SUPPORT DE LATTE UNI. REGLABLE EN HAUTEUR

En acier galvanisé
Hauteur ajustable de 0 à 40 mm
Largeur : 50 mm

Référence	Dimensions, détails	Emballage (carton/palette)		€ / pce
343120005001	175 mm	50 pcs	2.400 pcs	2,10

CROCHET FAÎTAGE & ARÊTIER

En aluminium laqué
 Pour le maintien des tuiles faîtières et d'arêtiers
 Autres modèles disponibles sur demande !

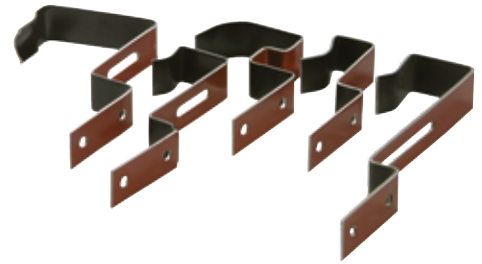

** Coloris : RO = Rouge Brique, BR = Brun Foncé, SW = Noir, OR = Rouge Oxyde

Référence	Dimensions, détails	Emballage (carton/palette)		€ / pce
34110001**00	A01 - Universel faîtière béton & faîtière à glissement ou à emboîtement	50 pcs	10.000 pcs	0,30
34110016**00	A16 - Pour Erlus Nr. 15 & Koramic Migeon	50 pcs	10.000 pcs	0,30
34110015**00	A15 - Pour Erlus Nr. 17 & Koramic Bisch 1/2 Ronde	50 pcs	10.000 pcs	0,30

CLIP'TUILE

En acier galvanisé (ZIAL) ou inox 1.4301
 Pour le maitien des tuiles/ardoises et empêcher le soulèvement par le vent
 DTU 40.21 : impose 1 Clip'Tuile pour 5 tuiles

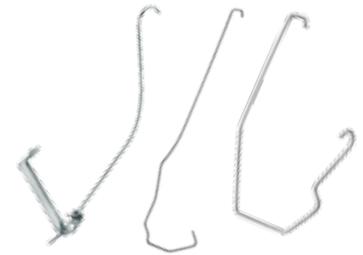

N'hésitez pas à contacter notre service client pour déterminer le modèle adéquat pour votre tuile !

Référence	Dimensions, détails	Emballage (carton/palette)		€ / cent
-	Imerys	250 pcs	-	26,00
-	Wienerberger-Koramic	250 pcs	-	26,00
-	Monier	250 pcs	-	26,00
-	Terreal	250 pcs	-	26,00
-	Nelskamp	250 pcs	-	26,00
-	Erlus	250 pcs	-	26,00
41100032ZA00	Universel n° 435 30 x 50 - 164,5 mm	250 pcs	-	26,00

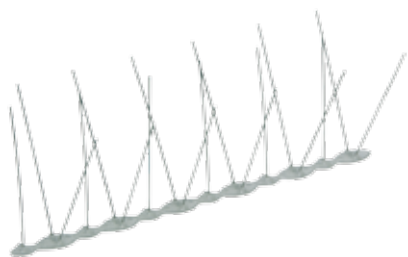

STOP-PIGEONS

En PVC avec picots en acier inoxydable
Prévient l'approche et la résidence des volatiles sans les blesser
Hauteur des picots : 105 mm

Référence	Dimensions, détails	Emballage (carton/palette)		€ / pce
19110000TR00	310 mm	32 pcs	768 pcs	1,50



STOP-PIGEONS INOX

Prévient l'approche et la résidence des volatiles sans les blesser
Hauteur des picots : 105 mm

Référence	Dimensions, détails	Emballage (carton/palette)		€ / pce
19110003BL00	1.000 mm	25 pcs	-	6,40



STOP-FEUILLES

Protection universelle pour gouttières, pour un drainage efficace
Pour gouttière ronde de 13 cm, 25 cm, 33 cm
En aluminium ou en cuivre. Perforation 5 mm
Longueur : 2.000 ml

Référence	Dimensions, détails	Emballage (carton/palette)		€ / pce
Alu				
35002003BL00	105 mm	10 pcs	-	19,90
35002002BL00	127 mm	10 pcs	-	20,90
35002001BL00	153 mm	10 pcs	-	22,90
Cuivre				
35003003KU00	105 mm	10 pcs	-	134,95
35003002KU00	127 mm	10 pcs	-	151,95
35003001KU00	153 mm	10 pcs	-	175,95

BANDE D'EGOUT ONDULEE

En aluminium laqué ou zinc
Avec bande adhésive intégrée pour un raccord parfait
Pour un écoulement optimal des eaux de pluie ou de fonte vers la gouttière
Largeur : 230 mm



** Coloris : RO = Rouge Brique, SW = Noir, BL = Brillant

Référence	Dimensions, détails	Emballage (carton/palette)		€/ m
35513231**00	Alu	4 x 5 m	960 m	5,75
35572231ZI00	Zinc	4 x 5 m	640 m	14,10

PEIGNE D'EGOUT

Elément de protection basse
En polypropylène ou en aluminium
Longueur : 1.000 mm

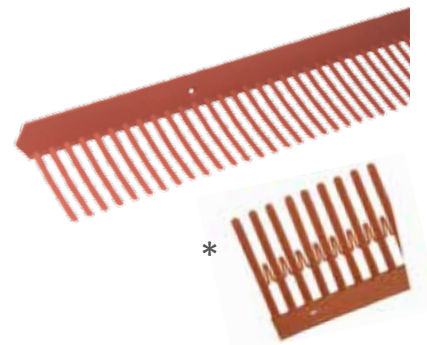

Référence	Dimensions, détails	Emballage (carton/palette)		€/ pce
Alu				
35010060**00	60 mm	300 pcs	3.000 pcs	2,70

** Coloris : RO = Rouge Brique, BA = Brun/Anthracite

Polypropylène				
15012060**05	60 mm	300 pcs	3.000 pcs	0,85
*15012080**MF	80 mm - Renforcé	200 pcs	2.800 pcs	1,05
15010110**00	110 mm	200 pcs	3.000 pcs	1,10

** Coloris : RO = Rouge Brique, BR = Brun Foncé (non disponible en 80 mm), SW = Noir

LITEAU D'EGOUT

Elément de ventilation basse en polypropylène - avec ou sans peignes
Longueur : 1.000 mm
Hauteur sans peigne : 32 mm
Hauteur avec peigne : 32 mm + 60 mm



** Coloris : RO = Rouge Brique, BR = Brun Foncé, SW = Noir

Référence	Dimensions, détails	Emballage (carton/palette)		€/ pce
15110002**03	avec peigne	50 pcs	700 pcs	1,75
15110001**03	sans peigne	100 pcs	1.400 pcs	1,55

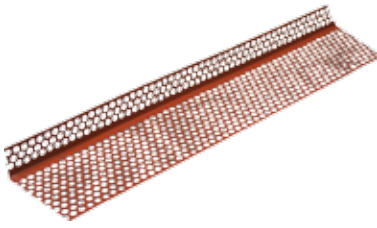

PROFIL DE VENTILATION ALU

En aluminium laqué - perforé sur les deux côtés
 Longueur : 2.500 mm - Epaisseur : 68/100
 Autres dimensions disponibles sur demande !

** Coloris : RO = Rouge Brique, BR = Brun Foncé, SW = Noir, WE = Blanc, BL = Brillant

Référence	Dimensions, détails	Emballage (carton/palette)		€/ m
35321070**00	10/70 mm	50 m	6.500 m	3,80
35323050**00	30/50 mm	50 m	6.500 m	3,80
35323070**00	30/70 mm	50 m	4.500 m	4,50
35321090**00	10/90 mm	50 m	4.500 m	4,50
35323090**00	30/90 mm	50 m	3.500 m	5,60
35322010**00	20/100 mm	50 m	4.200 m	5,60
35322525**00	25/25 mm	50 m	6.000 m	2,20

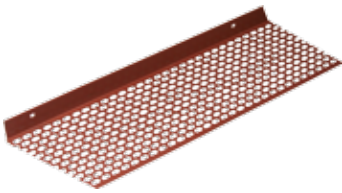

PROFIL DE VENTILATION PVC

En PVC teinté - perforé sur un seul côté
 Longueur : 2.500 mm
 Autres dimensions disponibles sur demande !

** Coloris : RO = Rouge Brique, BR = Brun Foncé, SW = Noir, WE = Blanc

Référence	Dimensions, détails	Emballage (carton/palette)		€/ m
-	25/25 mm	50 m	6.000 m	1,40
15323050**00	30/50 mm	50 m	6.000 m	1,60
-	30/60 mm	50 m	6.000 m	1,80
15323070**00	30/70 mm	50 m	6.000 m	1,90
15323090**00	30/90 mm	50 m	6.000 m	2,05

GRILLE DE PROTECTION

Perforée

En PVC ou en aluminium

Vendue uniquement par carton complet !

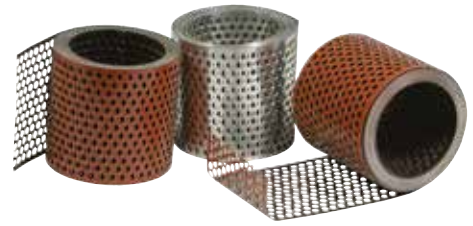

Référence	Dimensions, détails	Emballage (carton/palette)		€/m
Aluminium - Réversible				
35210080**00	80 mm	24 x 5 m	4.320 m	2,15
35210100**00	100 mm	24 x 5 m	4.320 m	3,40
35210120**00	120 mm	24 x 5 m	2.400 m	3,90
** Coloris : RB = Rouge Brique/Brun Foncé, RS = Rouge Brique/Noir, RW = Rouge Brique/Blanc, BL = Brillant				
PVC				
15210050**00	50 mm	48 x 5 m	7.200 m	0,80
15210080**00	80 mm	24 x 5 m	4.320 m	0,90
15210100**00	100 mm	24 x 5 m	4.320 m	1,05
15210180**00	180 mm	24 x 5 m	2.400 m	2,15

** Coloris : RO = Rouge Brique, BR = Brun Foncé, SW = Noir, WE = Blanc

GRILLE DE PROTECTION SUR DEVIDOIR

Perforée

En PVC ou en aluminium



Référence	Dimensions, détails	Emballage (carton/palette)		€/m
Aluminium - Réversible				
35230080**00	80 mm	1 x 60 m	3.600 m	2,15
35230100**00	100 mm	1 x 60 m	3.600 m	3,40
** Coloris : RB = Rouge Brique/Brun Foncé, RS = Rouge Brique/Noir, BL = Brillant				
PVC				
15220050**00	50 mm	1 x 60 m	3.600 m	0,80
15220080**00	80 mm	1 x 60 m	3.600 m	0,90
15220100**00	100 mm	1 x 60 m	3.600 m	1,05

** Coloris : RO = Rouge Brique, BR = Brun Foncé, SW = Noir, WE = Blanc



CLOUS PARAPLUIE - DIA. 20

En acier galvanisé
Avec joint EPDM noir

** Coloris : RO = Rouge Brique, BR = Brun Foncé, SW = Noir

Référence	Dimensions, détails	Emballage (carton/palette)		€ / cent
43339275**00	2,8 x 75 mm	100 pcs	28.800 pcs	12,85
43339312**00	3,8 x 120 mm	100 pcs	14.400 pcs	20,00



VIS PARAPLUIE - DIA. 20

En inox A2 - Tête TX-25
Avec rondelle et joint EPDM noir

** Coloris : RO = Rouge Brique, BR = Brun Foncé, SW = Noir

Référence	Dimensions, détails	Emballage (carton/palette)		€ / cent
-	5,0 x 115 mm	100 pcs	14.400 pcs	42,30



VIS EN INOX POLI

Tête TX-25
Avec rondelle et joint en néoprène

Référence	Dimensions, détails	Emballage (carton/palette)		€ / cent
Diamètre 15				
40445025BLMF	4,5 x 25 mm	100 pcs	-	8,30
40445035BLMF	4,5 x 35 mm	100 pcs	-	9,50
40445045BLMF	4,5 x 45 mm	100 pcs	-	10,60
40445055BLMF	4,5 x 55 mm	100 pcs	-	13,40
40445065BLMF	4,5 x 65 mm	100 pcs	-	15,70
40445080BLMF	4,5 x 80 mm	100 pcs	-	18,60
40445100BLMF	4,5 x 100 mm	100 pcs	-	22,50
Diamètre 19				
40545025BLMF	4,5 x 25 mm	100 pcs	-	9,90
40545035BLMF	4,5 x 35 mm	100 pcs	-	11,10
40545045BLMF	4,5 x 45 mm	100 pcs	-	12,30
40545055BLMF	4,5 x 55 mm	100 pcs	-	15,80
40545065BLMF	4,5 x 65 mm	100 pcs	-	17,90
40545080BLMF	4,5 x 80 mm	100 pcs	-	21,90
40545100BLMF	4,5 x 100 mm	100 pcs	-	25,70
40545120BLMF	4,5 x 120 mm	100 pcs	-	33,90
40545150BLMF	4,5 x 150 mm	100 pcs	-	39,90

VIS EN INOX CUIVRÉ

Tête TX-25

Avec rondelle et joint en néoprène



Référence	Dimensions, détails	Emballage (carton/palette)		€/cent
Diamètre 15				
40445025KUMF	4,5 x 25 mm	100 pcs	-	13,60
40445035KUMF	4,5 x 35 mm	100 pcs	-	15,00
40445045KUMF	4,5 x 45 mm	100 pcs	-	16,30
40445055KUMF	4,5 x 55 mm	100 pcs	-	18,30
40445065KUMF	4,5 x 65 mm	100 pcs	-	25,20
40445080KUMF	4,5 x 80 mm	100 pcs	-	29,40
40445100KUMF	4,5 x 100 mm	100 pcs	-	34,50
Diamètre 19				
40545025KUMF	4,5 x 25 mm	100 pcs	-	18,20
40545035KUMF	4,5 x 35 mm	100 pcs	-	18,60
40545045KUMF	4,5 x 45 mm	100 pcs	-	21,10
40545055KUMF	4,5 x 55 mm	100 pcs	-	21,90
40545065KUMF	4,5 x 65 mm	100 pcs	-	28,10
40545080KUMF	4,5 x 80 mm	100 pcs	-	35,20
40545100KUMF	4,5 x 100 mm	100 pcs	-	41,50
40545120KUMF	4,5 x 120 mm	100 pcs	-	50,80
40545150KUMF	4,5 x 150 mm	100 pcs	-	58,80

VIS EN INOX LAQUÉ

Tête TX-25

Avec rondelle et joint en néoprène

Coloris spéciaux & autres dimensions sur demande ! **



Référence	Dimensions, détails	Emballage (carton/palette)		€/cent
Diamètre 15				
40445025**MF	4,5 x 25 mm	100 pcs	-	19,40
40445035**MF	4,5 x 35 mm	100 pcs	-	20,70
40445045**MF	4,5 x 45 mm	100 pcs	-	21,70
40445055**MF	4,5 x 55 mm	100 pcs	-	24,50
40445065**MF	4,5 x 65 mm	100 pcs	-	26,80
Diamètre 19				
40545025**MF	4,5 x 25 mm	100 pcs	-	21,00
40545035**MF	4,5 x 35 mm	100 pcs	-	22,20
40545045**MF	4,5 x 45 mm	100 pcs	-	23,40
40545055**MF	4,5 x 55 mm	100 pcs	-	27,00
40545065**MF	4,5 x 65 mm	100 pcs	-	28,70
40545080**MF	4,5 x 80 mm	100 pcs	-	32,90
40545100**MF	4,5 x 100 mm	100 pcs	-	36,80
40545120**MF	4,5 x 120 mm	100 pcs	-	45,00
40545150**MF	4,5 x 150 mm	100 pcs	-	51,00

** Coloris en stock :

BR = Brun Foncé (RAL8014), AG = Gris Anthracite (RAL7016), SW = Noir Foncé (RAL9005), WE = Blanc (RAL9010)

** Coloris spéciaux & autres dimensions:

Rouge Brique (RAL8004), Rouge Oxyde (RAL3009), Brun Rouge (RAL8012), Gris Poussière (RAL7037), Gris Noir (RAL7021), Gris Terre d'Ombre (RAL7022), Ivoire Clair (RAL1015) -> livraison sous 4 semaines, minimum commande 1.000 pièces.



NOUE, SOLIN & ABERGEMENT DE CHEMINEE

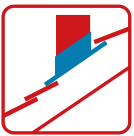

Tout comme la structure du toit se doit de rester solide et sèche, une étanchéité autour de tous les composants ascendants qui pénètrent dans la toiture est impérative.
Exemples typiques : connexion de murs, cheminée, dômes.

On distingue :

- les connexions à l'avant-toit
- les connexions au faîtage ou à l'arêtier
- les connexions latérales



ZVDH

Règlementation spéciale pour les toitures en tuiles béton & terre cuite

Règlement spéciale pour la fabrication des métaux dans l'industrie de la toiture

Une grande majorité des produits MAGE® sont approuvés par la ZVDH



Par conséquent, une étanchéité de haute qualité fera la différence !

Les solutions étanches de connexions industrielles MAGE® offrent une haute fiabilité fonctionnelle grâce à une utilisation rapide et pratique :

- insert métallique complet,
- résistance aux UV durable,
- malléabilité optimale.

Nos fiches techniques ?
Scannez & téléchargez ...



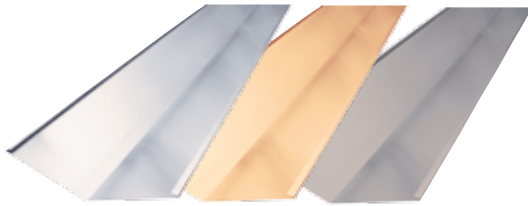

NOUE EN METAL

En aluminium, cuivre ou zinc
Aide au guidage, vers la gouttière, de l'écoulement des eaux de pluie ou de fonte, de deux surfaces convergentes du toit
Largeur : 235 mm / Longueur : 2.000 mm

** Coloris : RO = Rouge Brique, BR = Brun Foncé, SW = Noir, OR = Rouge Oxyde

Référence	Dimensions, détails	Emballage (carton/palette)		€/ pce
36218200**00	Alu	5 pcs	50 pcs	67,40
36417200KU00	Cuivre	5 pcs	50 pcs	101,75
36417200ZI00	Zinc	5 pcs	50 pcs	207,05



NOUE "EASYFIX"

En aluminium ondulé teinté avec zones de flexion pré-définies Réversible. Inclus 10 clips pour la fixation
Aide au guidage, vers la gouttière, de l'écoulement des eaux de pluie ou de fonte, de deux surfaces convergentes du toit
Longueur : 2.000 mm

** Coloris : RO = Rouge Brique, SW = Noir

Référence	Dimensions, détails	Emballage (carton/palette)		€/ pce
36217220**00	500 mm	10 pcs	200 pcs	24,75



NOUE EN ROULEAU

En aluminium ondulé teinté Réversible
Aide au guidage, vers la gouttière, de l'écoulement des eaux de pluie ou de fonte, de deux surfaces convergentes du toit
Largeur : 600 mm

Référence	Dimensions, détails	Emballage (carton/palette)		€/ m
36016003RB00	Rouge/Brun	2 x 10 m	960 m	18,30



MOUSSE D'ÉTANCHÉITÉ AUTOCOLLANTE

Mousse en polyuréthane
Adhésif double face intégré
Longueur : 1.000 mm

Référence	Dimensions, détails	Emballage (carton/palette)		€/ pce
26010030GR02	30 mm - Gris Béton	200 pcs	2.000 pcs	0,85
26010060SW01	60 mm - Noir	140 pcs	1.400 pcs	1,20
26010075SW01	75 mm - Noir	140 pcs	1.400 pcs	1,45
26010110SW00	110 mm - Noir	100 pcs	1.000 pcs	2,10

MAGE FLEX POLYFORM

Etanchéité des solins et abergements de cheminée
 PIB Polyisobutylène et adhésif butyle sur toute la sous-face
 Bande universelle hautement flexible
Etirabilité jusqu'à 60%

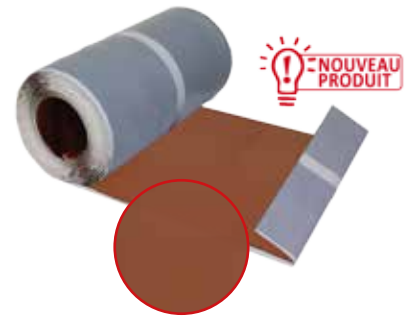

** Coloris : RO = Rouge Brique, UG = Gris Terre d'Ombre, SW = Noir

Référence	Dimensions, détails	Emballage (carton/palette)		€/m
17090300**MG	300 mm	2 x 5 m	480 m	25,70
17090450**MG	450 mm	2 x 5 m	360 m	41,20

MAGE FLEX CREP

Etanchéité des solins et abergements de cheminée
 Matériau composite en aluminium crépé et adhésif thermofusible
 sur toute la sous-face
 Bande universelle hautement flexible
Etirabilité jusqu'à 60%

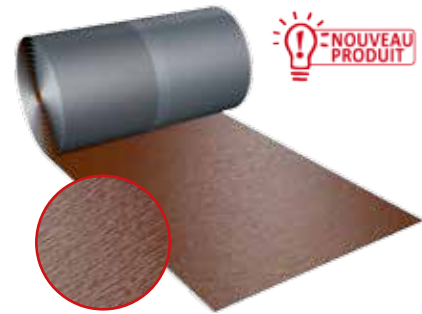

** Coloris : RO = Rouge Brique, UG = Gris Terre d'Ombre, SW = Noir

Référence	Dimensions, détails	Emballage (carton/palette)		€/m
15009225**MG	225 mm	4 x 5 m	1.600 m	10,20
15009300**MG	300 mm	4 x 5 m	1.600 m	13,50
15009450**MG	450 mm	4 x 5 m	1.600 m	20,20
15009600**MG	600 mm	4 x 5 m	1.600 m	27,00

MAGE FLEX PLISSE

Etanchéité des solins et abergements de cheminée
 En aluminium, cuivre, zinc ou plomb
Etirabilité jusqu'à 30%



Référence	Dimensions, détails	Emballage (carton/palette)		€/m
Aluminium				
37210214**00	140 mm	2 x 5 m	800 m	9,55
37210221**00	210 mm	2 x 5 m	800 m	10,35
37210228**00	280 mm	2 x 5 m	800 m	10,60
37210232**00	320 mm	2 x 5 m	800 m	11,90
37210245**00	450 mm	2 x 5 m	320 m	17,45
** Coloris : RO = Rouge Brique, BR = Brun Foncé, SW = Noir, WA = Aluminium Blanc				
Cuivre				
37480221KU00	210 mm	2 x 5 m	360 m	15,05
37480230KU00	300 mm	2 x 5 m	360 m	18,25
Zinc				
37550214ZI00	140 mm	2 x 5 m	840 m	11,95
37550228ZI00	280 mm	2 x 5 m	360 m	16,10
37550232ZI00	320 mm	2 x 5 m	360 m	18,05
Plomb				
37330228**00	280 mm	2 x 5 m	360 m	26,30

** Coloris : RO = Rouge Brique, BR = Brun Foncé, SW = Noir, OR = Rouge Oxyde

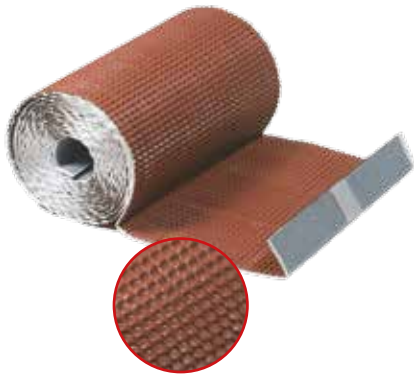

MAGE FLEX ALVEOLE F2

Etanchéité des solins et abergements de cheminée
En aluminium, cuivre, zinc ou plomb
Étirabilité jusqu'à 15%

Référence	Dimensions, détails	Emballage (carton/palette)		€/m
Aluminium				
37219614**00	140 mm	2 x 5 m	800 m	9,55
37219621**00	210 mm	2 x 5 m	800 m	10,35
37219628**00	280 mm	2 x 5 m	800 m	10,60
37219632**00	320 mm	2 x 5 m	800 m	11,90
37219645**00	450 mm	2 x 5 m	320 m	17,45
** Coloris : RO = Rouge Brique, BR = Brun Foncé, SW = Noir, WA = Aluminium Blanc				
Cuivre				
37489621KU00	210 mm	2 x 5 m	360 m	15,05
37489630KU00	300 mm	2 x 5 m	360 m	18,25
Zinc				
37559614ZI00	140 mm	2 x 5 m	840 m	11,95
37559628ZI00	280 mm	2 x 5 m	360 m	16,10
37559632ZI00	320 mm	2 x 5 m	360 m	18,05
Plomb				
37339628**00	280 mm	2 x 5 m	360 m	26,30

** Coloris : RO = Rouge Brique, BR = Brun Foncé, SW = Noir, OR = Rouge Oxyde

MAGE FLEX PLAT

Étanchéité des solins et abergements de cheminée
En aluminium, cuivre, ou zinc

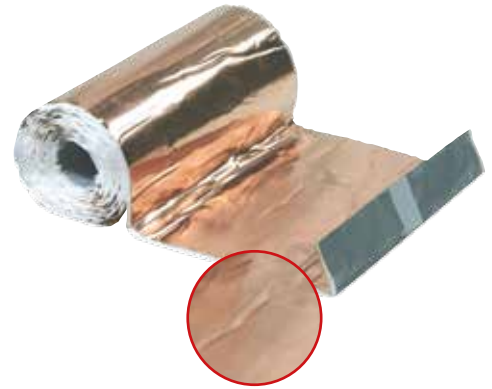

2

Référence	Dimensions, détails	Emballage (carton/palette)		€/m
Aluminium				
37210114**00	140 mm	2 x 5 m	800 m	9,10
37210121**00	210 mm	2 x 5 m	800 m	9,90
37210128**00	280 mm	2 x 5 m	800 m	10,20
37210132**00	320 mm	2 x 5 m	800 m	11,50
37210145**00	450 mm	2 x 5 m	320 m	17,00

** Coloris : RO = Rouge Brique, BR = Brun Foncé, SW = Noir, WA = Aluminium Blanc

Cuivre				
37410121KU00	210 mm	2 x 5 m	360 m	14,25
37410130KU00	300 mm	2 x 5 m	360 m	17,45

Zinc				
37550114ZI00	140 mm	2 x 5 m	840 m	11,15
37550128ZI00	280 mm	2 x 5 m	360 m	15,25
37550132ZI00	320 mm	2 x 5 m	360 m	17,30

MAGE FLEX BAND¹

La qualité de MAGE FLEX PLISSE pour un confort de travail sur des zones difficiles telles que les contours de fenêtres de toit, les angles...
En aluminium, cuivre, ou zinc



Référence	Dimensions, détails	Emballage (carton/palette)		€/m
Aluminium				
37619414**00	140 mm	4 x 5 m	960 m	6,40

** Coloris : RO = Rouge Brique, BR = Brun Foncé, SW = Noir

Cuivre				
37639421KU00	210 mm	4 x 5 m	960 m	11,95

Zinc				
37629414ZI00	140 mm	4 x 5 m	960 m	7,25

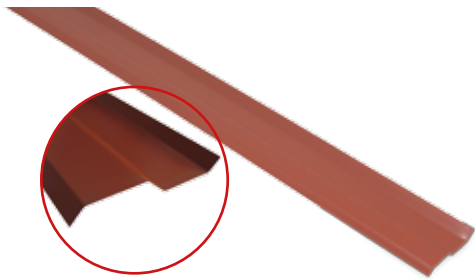

MAGE FLEX - PROFIL DE FINITION

Pour une finition parfaite autour du FLEX
 En aluminium réversible
 Largeur : 74 mm / Longueur : 1,50 m

Référence	Dimensions, détails	Emballage (carton/palette)		€ / pce
Aluminium				
370814115RB02	Rouge/Brun	10 pcs	1.500 pcs	4,95
37084115RSMG	Rouge/Noir	10 pcs	1.500 pcs	4,95



SOUDAFALT

Joint d'étanchéité à base de bitume élastomère
 Elasticité permanente
 Très bonne adhérence sans pré-traitement même sur les surfaces bitumineuses
 Coloris : Noir

Référence	Dimensions, détails	Emballage (carton/palette)		€ / pce
19511001SWMG	310 ml	15 pcs	1.500 pcs	7,50

PASSAGE DE TOIT & ACCESSOIRES SOLAIRE

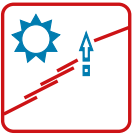

L'efficacité du bilan énergétique et le climat intérieur d'un bâtiment sont fortement influencés par les pénétrations dans la toiture. Trop peu de ventilation et une étanchéité insuffisante des pénétrations peuvent causer des dommages permanents au bâtiment.

Les systèmes photovoltaïques thermiques et/ou solaires contribuent positivement au bilan énergétique d'un bâtiment. En utilisant des éléments de pénétrations appropriés et des accessoires pour l'étanchéité adéquats, le bon fonctionnement des systèmes et la fonctionnalité de la toiture sont assurés.

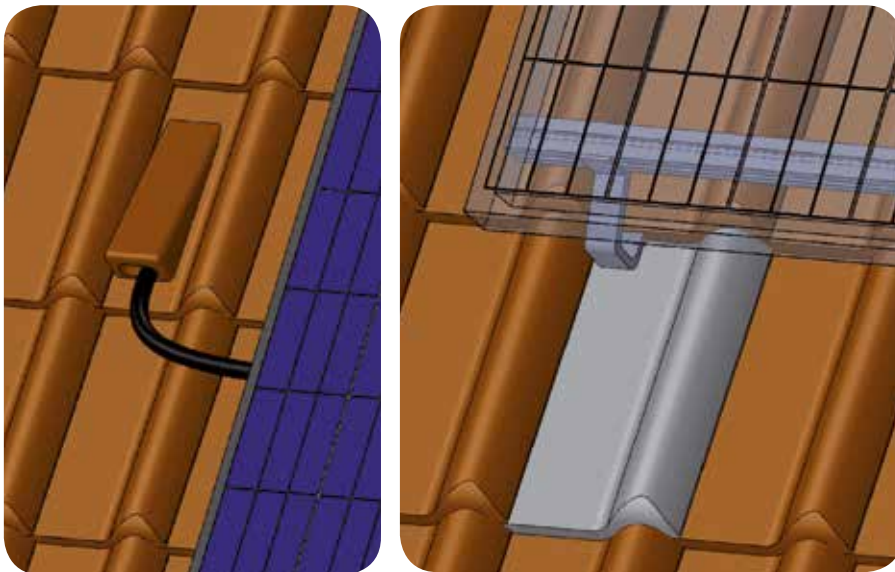

Un expert peut, si la sélection et l'application du produit sont correctes, vous certifier que :

- la ventilation de la pièce nécessaire est assurée,
- il n'y a pas de bruit nuisible au niveau de l'élément de ventilation sur la toiture,
- les pénétrations de la toiture sont convenablement scellées,
- la fonctionnalité de la toiture est assurée même après l'installation d'un système photovoltaïque
- la lumière du jour présente dans la toiture est suffisante.

En utilisant les bons systèmes d'accessoires pour les applications mentionnées, les dommages suivants peuvent être évités :

- croissance des moisissures
- pertes d'énergie
- dégâts des eaux en raison de joints défectueux
- dégâts des eaux causés par de mauvaises étanchéités

3

Certification et fabrication selon la nouvelle norme européenne :
DIN 1986 - 100

Systèmes de drainage des bâtiments et des terrains :
DIN 18160 - 5

Installation pour le ramonage des cheminées :
DIN EN 14351 - 1

Fenêtres et portes, caractéristiques de performance :
DIN EN 12211

Fenêtres et portes, résistance à la force du vent :
DIN EN 1027

Fenêtres et portes, étanchéité à l'eau :
DIN EN 1026

Nos fiches techniques ?
Scannez & téléchargez ...





UNIVERSELLE - VENDUCT

Pour tuiles terre cuite ou béton, plates à fortement galbées
Ventilation des canalisations, de la cuisine (hotte) ou de la couverture
DN70/100 : ca. 20°-50°
DN125 : ca. 15°-45°

** Coloris : RO = Rouge Brique, DB = Brun Foncé, AT = Gris Noir

Référence	Dimensions, détails	Emballage (carton/palette)		€ / kit
17120001**00	1 kit complet "prêt à poser" = - 1 embase universelle - 1 conduit de ventilation - 1 capuchon de pluie - 1 flexible DN70/DN125 - 1 collier de serrage	1 kit	12 kits	157,90



METAL - VENT

En métal avec tuyau d'évacuation DN70/100, longueur 350 mm
Ventilation des sanitaires

** Coloris : RO = Rouge Brique, BR = Brun Foncé, AT = Gris Noir

Référence	Dimensions, détails	Emballage (carton/palette)		€ / pce
17130002**00	Acier galvanisé, teinté	1 pce	-	101,75
17130001KU00	Cuivre	1 pce	-	101,75
17130001WA00	Zinc	1 pce	-	149,15



METAL - ANT

Boîtier sortie d'antenne en deux parties en métal
Bande d'étanchéité incluse
Col : diamètre de 30 mm à 56 mm
Bande d'étanchéité : 150 x 300 mm

Référence	Dimensions, détails	Emballage (carton/palette)		€ / pce
17070001BL00	400 x 500 mm	1 pce	-	136,85

MANCHON TUBULAIRE

Pour l'étanchéité à la pluie et au vent des câbles et conduites qui traversent la toiture
Coloris : Noir



Référence	Dimensions, détails	Emballage (carton/palette)		€ / pce
17231001SW00	DN100	20 pcs	1.800 pcs	8,60

3

GAINE "SuperFlex"

En PVC souple avec collier de serrage et réducteur.
Coloris : Rouge
Réducteur : DN110/DN75 (pour pentes de toit : ca. 20°-50°)
Diamètre : 115 mm - Longueur : 600 mm



Référence	Dimensions, détails	Emballage (carton/palette)		€ / pce
17030042RT02		10 pcs	280 pcs	13,05



GAINE "EasyCut" 125 UNI

En PVC souple avec collier de serrage et réducteur adaptable à découper sur mesure avec un simple cutter
Coloris : Gris Clair
Réducteur : DN75/100/110/125
Diamètre : 125 mm - Longueur : 600 mm



Référence	Dimensions, détails	Emballage (carton/palette)		€ / pce
17030001GR00		10 pcs	280 pcs	12,20



METAL-SOLAR TH

Passage de tuyau pour systèmes solaires
100% métallique

** Coloris : RO = Rouge Brique, BR = Brun Foncé, AT = Gris Noir

Référence	Dimensions, détails	Emballage (carton/palette)		€ / pce
Tuiles béton				
17140002**01	Acier galvanisé, teinté	1 pce	-	94,70
17140001KU01	Cuivre	1 pce	-	140,40
17140001WA01	Zinc	1 pce	-	91,00
Tuiles terre cuite				
17140002**02	Acier galvanisé, teinté	2 pcs	-	84,45
17140001WA02	Zinc	2 pcs	-	78,65

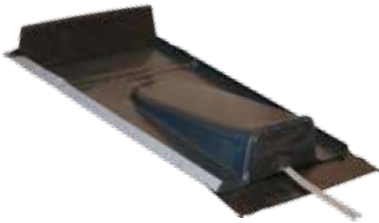

METAL-SOLAR PV

Passage de tuyau pour systèmes photovoltaïques
100% métallique

** Coloris : RO = Rouge Brique, AT = Gris Noir

Référence	Dimensions, détails	Emballage (carton/palette)		€ / pce
17140003**00	Acier galvanisé, teinté	2 pcs	-	78,95



WINEX BG⁺

Fenêtre d'accès au toit pour combles non aménagés
Avec verre de sécurité trempé
En aluminium à l'extérieur et bois à l'intérieur
Pentes de toit : ca. 20°-60°
Coloris : Gris Foncé

Référence	Dimensions, détails	Emballage (carton/palette)		€ / pce
17114565UG00	Dimensions cadre : 74 x 89 mm Dimensions vitrage : 50 x 70 mm	1 pce	11 pcs	191,25

WINLITE⁺

Fenêtre d'éclairage et de ventilation pour combles non aménagés
Avec verre de sécurité trempé
En aluminium à l'extérieur et bois à l'intérieur
Pentes de toit : ca. 20°-60°
Coloris : Gris Foncé



Référence	Dimensions, détails	Emballage (carton/palette)		€ / pce
17114565UG00	Dimensions cadre : 70 x 74 mm Dimensions vitrage : 45 x 55 mm	1 pce	11 pcs	164,95



SECURITE DU TOIT



PROTECTION DES HOMMES

Que ce soit dans la phase de construction, pour les travaux d'inspection ou pour l'entretien (ramonage par exemple), il est impératif de pouvoir accéder à la toiture en toute sécurité.

Les systèmes de protection des hommes MAGE® s'étendent à presque toutes les tuiles terre cuite/ béton, aux bardeaux ardoises et pour toutes les pentes de toit comprises entre 15° et 60°.

Ils sont la solution parfaite pour un accès sécurisé !

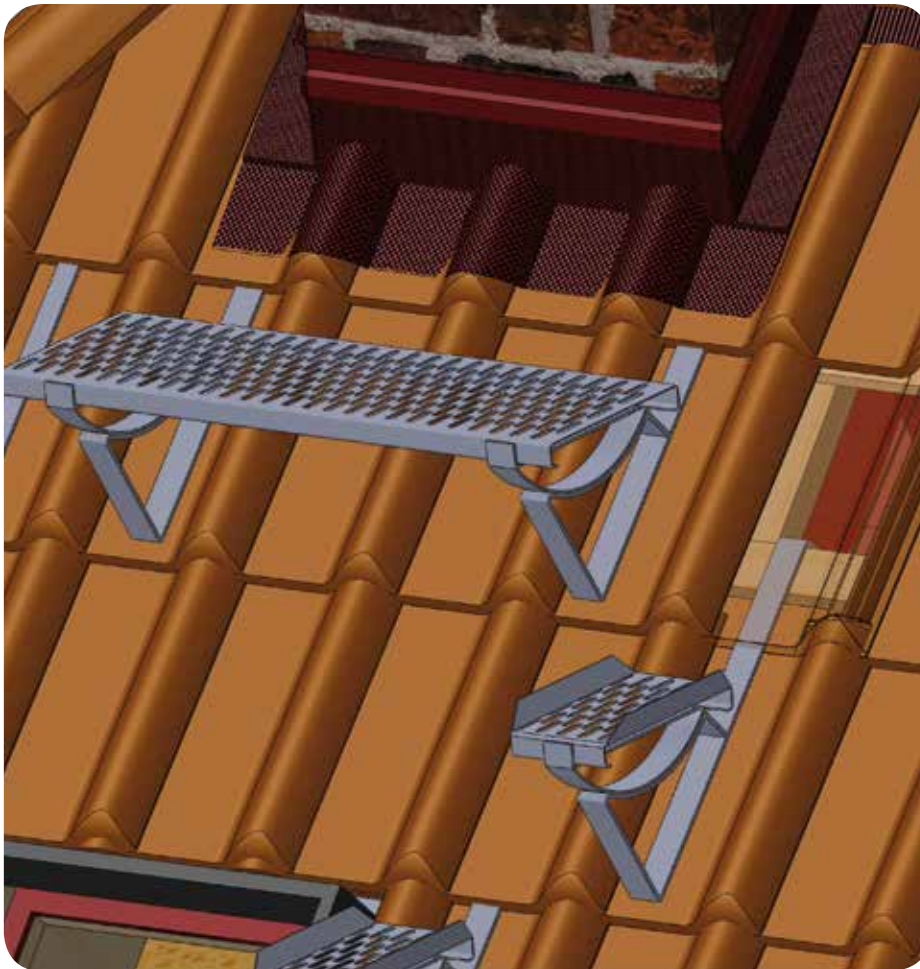

Systèmes de protection des hommes MAGE® :

testés selon les normes et directives actuelles

Equipements pour circuler sur le toit :

DIN EN 516 / DIN EN 517

Equipements pour le ramonage :

DIN 18160 – Teil 5

Equipements pour l'entretien des bâtiments :

voir les exigences pour les lieux de travail et la voie publique
DIN 4426

Une grande majorité des produits MAGE® sont approuvés par la ZVDH



La solution professionnelle est donc :

- MAGE® Systèmes de protection des hommes
- MAGE® Echelles de toit
- MAGE® Crochets de sécurité

Nos fiches techniques ?
Scannez & téléchargez ...





COURSIVE UNIVERSELLE - PLATE

En acier galvanisé
 Pour tuiles plates, terre cuite ou béton -> **lattes 30 x 50 mm**
 Pentes de toit : ca. 15°-60°
 Largeur : 250 mm

** Coloris : RO = Rouge Brique, BR = Brun Foncé, SW = Noir, VZ = Gris Trafic, OR = Rouge Oxyde

Référence	Dimensions, détails	Emballage (carton/palette)		€ / kit
37811708**00	800 mm	1 kit	-	80,30
37811720**00	2.000 mm	1 kit	-	179,05
	1 kit complet "prêt à poser" = - 1 coursive - 2 ou 4 supports - vis inox et boulons M8 - rondelles inox - vis à bois 6 x 50 mm			



MARCHE DE SERVICE UNIVERSELLE - PLATE

En acier galvanisé
 Pour tuiles plates, terre cuite ou béton -> **lattes 30 x 50 mm**
 Pentes de toit : ca. 15°-60°
 Largeur : 250 mm

** Coloris : RO = Rouge Brique, BR = Brun Foncé, SW = Noir, VZ = Gris Trafic, OR = Rouge Oxyde

Référence	Dimensions, détails	Emballage (carton/palette)		€ / kit
37812742**00	400 mm	1 kit	-	68,55
	1 kit complet "prêt à poser" = - 1 marche de service - 2 supports - vis inox et boulons M8 - rondelles inox - vis à bois 6 x 50 mm			

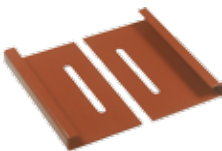

ELEMENT DE CONNEXION

Pour coursive et marche de service
 En acier galvanisé

** Coloris : RO = Rouge Brique, BR = Brun Foncé, SW = Noir, VZ = Gris Trafic, OR = Rouge Oxyde

Référence	Dimensions, détails	Emballage (carton/palette)		€ / kit
37813301**00	1 kit complet "prêt à poser" = - 2 éléments - vis inox et boulons M8 - rondelles inox	1 kit	-	1,85

COURSIVE UNIVERSELLE - COUDEE

En acier galvanisé
 Pour tuiles plates, terre cuite ou béton -> lattes 40 x 60 mm
 Pentes de toit : ca. 15°-60°
 Largeur : 250 mm



** Coloris : RO = Rouge Brique, BR = Brun Foncé, SW = Noir, VZ = Gris Trafic, OR = Rouge Oxyde

Référence	Dimensions, détails	Emballage (carton/palette)		€ / kit
37811608**00	800 mm	1 kit	-	80,30
37811620**00	2.000 mm	1 kit	-	179,05
	1 kit complet "prêt à poser" = - 1 coursive - 2 ou 4 supports - vis inox et boulons M8 - rondelles inox - vis à bois 6 x 50 mm			

MARCHE DE SERVICE UNIVERSELLE - COUDEE

En acier galvanisé
 Pour tuiles plates, terre cuite ou béton -> lattes 40 x 60 mm
 Pentes de toit : ca. 15°-60°
 Largeur : 250 mm



** Coloris : RO = Rouge Brique, BR = Brun Foncé, SW = Noir, VZ = Gris Trafic, OR = Rouge Oxyde

Référence	Dimensions, détails	Emballage (carton/palette)		€ / kit
37812642**00	400 mm	1 kit	-	68,55
	1 kit complet "prêt à poser" = - 1 marche de service - 2 supports - vis inox et boulons M8 - rondelles inox - vis à bois 6 x 50 mm			

ELEMENT DE CONNEXION

Pour coursive et marche de service
 En acier galvanisé

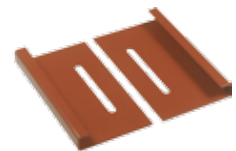

** Coloris : RO = Rouge Brique, BR = Brun Foncé, SW = Noir, VZ = Gris Trafic, OR = Rouge Oxyde

Référence	Dimensions, détails	Emballage (carton/palette)		€ / kit
37813301**00	1 kit complet "prêt à poser" = - 2 éléments - vis inox et boulons M8 - rondelles inox	1 kit	-	1,85



COURSIVE UNIVERSELLE - ARDOISES

En acier galvanisé
Pentes de toit : ca. 22°-60°
Largeur : 250 mm

** Coloris : VZ = Gris Trafic, SG = Gris Ardoise

Référence	Dimensions, détails	Emballage (carton/palette)		€ / kit
37811808**00	800 mm	1 kit	-	83,55
37811820**00	2.000 mm	1 kit	-	183,50
	1 kit complet "prêt à poser" = - 1 coursive - 2 ou 4 supports - vis inox et boulons M8 - rondelles inox - vis à bois 6 x 50 mm			



MARCHE DE SERVICE UNIVERSELLE - ARDOISES

En acier galvanisé
Pentes de toit : ca. 22°-60°
Largeur : 250 mm

** Coloris : VZ = Gris Trafic, SG = Gris Ardoise

Référence	Dimensions, détails	Emballage (carton/palette)		€ / kit
37812842**00	400 mm	1 kit	-	71,80
	1 kit complet "prêt à poser" = - 1 marche de service - 2 supports - vis inox et boulons M8 - rondelles inox - vis à bois 6 x 50 mm			

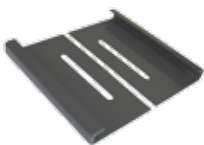

ELEMENT DE CONNEXION

Pour coursive et marche de service - Ardoises
En acier galvanisé

** Coloris : VZ = Gris Trafic, SG = Gris Ardoise

Référence	Dimensions, détails	Emballage (carton/palette)		€ / kit
37813301**00	1 kit complet "prêt à poser" = - 2 éléments - vis inox et boulons M8 - rondelles inox	1 kit	-	1,85

ECHELLE DE TOIT

En aluminium avec éléments de connexion inclus
 Pentes de toit : ca. 20°-60°
 Fixation sur le toit avec Crochet et Attache de Sécurité



** Coloris : RO = Rouge Brique, BR = Brun Foncé, SW = Noir, VZ = Gris Trafic, OR = Rouge Oxyde

Référence	Dimensions, détails	Emballage (carton/palette)		€ / pce
37815020BL00	2.000 mm - Brillant	1 pce	-	128,70
37815020**01	2.000 mm	1 pce	-	176,00

ATTACHE DE SECURITE POUR ECHELLE DE TOIT

En acier galvanisé



Référence	Dimensions, détails	Emballage (carton/palette)		€ / pce
378145002BL00		1 pce	-	12,75

CROCHET DE SECURITE

En acier galvanisé
 Pour tuiles plates, terre cuite ou béton
 Testés selon la norme DIN EN 517-A



** Coloris : RO = Rouge Brique, BR = Brun Foncé, SW = Noir, VZ = Gris Trafic, OR = Rouge Oxyde

Référence	Dimensions, détails	Emballage (carton/palette)		€ / pce
37814401**00	A clouer sur le chevron	10 pcs	500 pcs	10,25
37814301**00	A suspendre au chevron	10 pcs	500 pcs	10,25

SECURITE DU TOIT



PROTECTION CONTRE LES CHUTES DE NEIGE

Les systèmes de protection contre les chutes de neiges MAGE® empêchent le glissement de la neige et de la glace pour éviter des dommages et/ou des blessures. En ce sens, il est impératif d'en installer au niveau des entrées d'un bâtiment et du côté de la voie publique.

MAGE® Roof & Building Components GmbH offre, à la fois des systèmes de protection simples à assembler grâce au MAGE®-Clic testé et approuvé, ainsi que des Blocs'Neige faciles à poser.

Egalement, MAGE® Roof & Building Components GmbH peut vous calculer la charge neigeuse supportée par votre toiture et ainsi vous conseiller le système de protection adéquat.

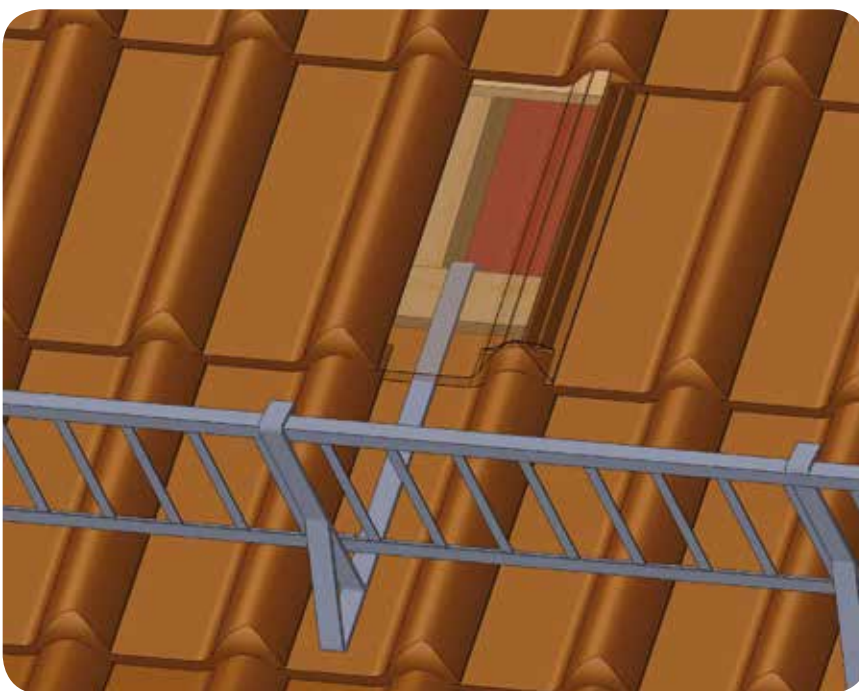

Systèmes de protection contre les chutes de neige MAGE® :

DIN EN 1991-1-3 : Eurocode 1
Actions sur les structures
Partie 1-3 : charges de neige

DIN 1055-5
Actions sur les structures

ZVDH
Recommandations sur le calcul
de la charge
Fiche : installation pour les toitures

Normes du Pays

Normes Régionales

Arrêtés Municipaux

Pour plus de sécurité, la solution professionnelle est donc :

- MAGE® Echelle à neige
- MAGE® Tube à neige
- MAGE® Crochet pour rondin bois
- MAGE® Bloc'Neige

Disponible pour :

- une charge neigeuse standard ou importante
- les tuiles terre cuite et béton
- les tuiles plates
- les ardoises
- les toitures trapézoïdales
- les toitures à joint debout

Nos fiches techniques ?
Scannez & téléchargez ...



MAGE® ECHELLE A NEIGE - Charge neigeuse standard

En acier galvanisé

Convient à une charge neigeuse de classe 1 selon la brochure de la ZVDH

Longueur : 3.000 mm

Hauteur : 200 mm

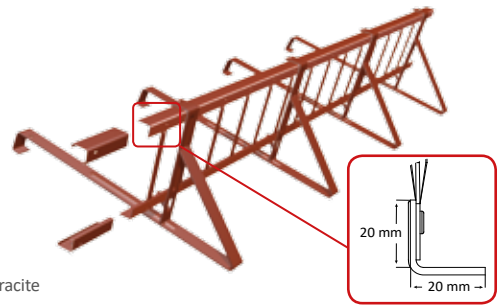

** Coloris : RO = Rouge Brique, BR = Brun Foncé, SW = Noir, VZ = Gris Trafic, OR = Rouge Oxyde, AG = Gris Anthracite

Référence	Dimensions, détails	Emballage (carton/palette)		€ / kit
	1 kit complet "prêt à poser" = - 1 échelle à neige - 4 supports - 2 éléments de jonction			
37846001**00	UNI Tuiles béton, Tuiles terre cuite & Tuiles plates Long. Supports : 485 mm	1 kit	-	78,70
37821900**00	UNI BIG Tuiles béton & Tuiles terre cuite "Grand format" Long. Supports : 580 mm	1 kit	-	81,50
37821907**00	ARDOISES Long. Supports : 400 mm	1 kit	-	105,30

MAGE® ECHELLE A NEIGE - Charge neigeuse importante

En acier galvanisé

Convient à une charge neigeuse de classe 2 à 3 selon la brochure de la ZVDH

Longueur : 3.000 mm

Hauteur : 200 mm

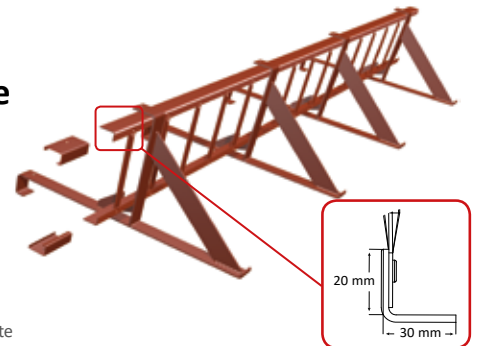

** Coloris : RO = Rouge Brique, BR = Brun Foncé, SW = Noir, VZ = Gris Trafic, OR = Rouge Oxyde, AG = Gris Anthracite

Référence	Dimensions, détails	Emballage (carton/palette)		€ / kit
	1 kit complet "prêt à poser" = - 1 échelle à neige - 4 supports - 2 éléments de jonction			
37821901**00	UNI-HD⁺ Tuiles béton, Tuiles terre cuite & Tuiles plates Long. Supports : 490 mm	1 kit	-	90,35
37821903**00	ARDOISES-HD Long. Supports : 485 mm	1 kit	-	136,85
37821905VZ00	TRAPÉZOÏDALE-HD Long. Supports : 258 mm	1 kit	-	89,50
37821904VZ00	À JOINT DEBOUT -HD Long. Supports : 258 mm (+ 4 supports de serrage inclus)	1 kit	-	196,50

** Les Échelles à Neige, Supports et Éléments de Jonction peuvent être fournis en "CUIVRE" -> renseignez-vous auprès de notre service client !

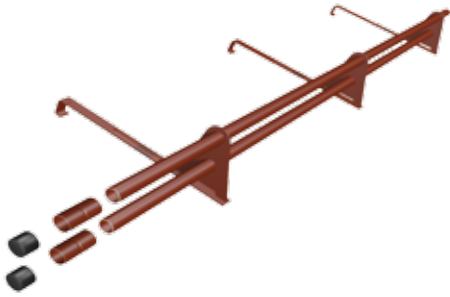

MAGE® TUBE A NEIGE - Charge neigeuse standard

Tube en aluminium & Support en acier galvanisé

Convient à une charge neigeuse de classe 1 selon la brochure de la ZVDH

Longueur : 2.000 mm

** Coloris : RO = Rouge Brique, SW = Noir, VZ = Gris Trafic

Référence	Dimensions, détails	Emballage (carton/palette)		€ / kit
	1 kit complet "prêt à poser" = - 2 tubes à neige - 3 supports - 2 éléments de jonction (les capuchons en option peuvent être commandés séparément)			
37845801**00	UNI Tuiles béton, Tuiles terre cuite & Tuiles plates Long. Supports : 490 mm	1 kit	-	97,55
37840601**00	ARDOISES Long. Supports : 440 mm	1 kit	-	63,55
37840602**00	TRAPÉZOÏDALE Long. Supports : 140 mm	1 kit	-	77,20
37845901VZ00	À JOINT DEBOUT Long. Supports : 140 mm (+ 3 supports de serrage inclus)	1 kit	-	120,55



CAPUCHON POUR TUBE A NEIGE

En PVC

Coloris : Noir

Référence	Dimensions, détails	Emballage (sachet/palette)		€ / sachet
37840503SW00		8 pcs	-	4,60



ICE-STOP

Support universel pour tube à neige en aluminium

Convient à tous types de couverture !

Référence	Dimensions, détails	Emballage (carton/palette)		€ / pce
37821803BL00		10 pcs	-	11,25

MAGE® CROCHET POUR RONDIN BOIS - Charge neigeuse importante

En acier galvanisé

Convient à une charge neigeuse de classe 2 selon la brochure de la ZVDH

Diamètre du rondin bois : max. 120 mm

Largeur : 30 mm - Hauteur de l'équerre : 58 mm



** Coloris : RO = Rouge Brique, BR = Brun Foncé, SW = Noir, VZ = Gris Trafic

Référence	Dimensions, détails	Emballage (carton/palette)		€ / pce
37822317**00	UNI-HD Tuiles béton, Tuiles terre cuite & Tuiles plates Long. Supports : 484 mm	4 pcs	900 pcs	15,00



BLOC'NEIGE

En acier galvanisé
Protection contre les glissements de masse neigeuse

Autres modèles sur demande !
Autres coloris spéciaux : RAL8015, RAL3012, RAL9005 sur demande !

** Coloris : RO = Rouge Brique, BR = Brun Foncé, AG = Gris Anthracite

Référence	Dimensions, détails	Emballage (carton/palette)	€ / pce
Ardoises :			
-	A 400 (Pose sur volige)	100 pcs / 2.000 pcs	1,40
-	B 400 (Pose sur lattes)	100 pcs / 2.000 pcs	1,40
Tuiles plates / Tuiles béton, terre cuite - faibles ondes :			
-	C 240	100 pcs / 2.000 pcs	1,40
-	C 260	100 pcs / 2.000 pcs	1,40
-	C 315	100 pcs / 2.000 pcs	1,40
-	C 380	100 pcs / 2.000 pcs	1,40
Exemples : ALSACE Biberschwanz / MONIER Vieille France / IMERYS HP10 / TERREAL Grand Cru Ecaille / WIENERBERGER 16x38 / MONIER Grande Romane / IMERYS Plate & Alsace Lisse / TERREAL Meursault / MONIER Double Romane & Prestige			
Tuiles béton, terre cuite - moyennes à fortes ondes :			
-	D 240/01	100 pcs / 2.000 pcs	1,40
Exemples : WIENERBERGER Jura Nova_Jura Pureau Variable / NELSKAMP F13 Classic			
-	D 240/20	100 pcs / 2.000 pcs	1,40
Exemples : WIENERBERGER Tradi 15 / IMERYS Standard 14			
-	D 240/33	100 pcs / 2.000 pcs	1,40
Exemples : IMERYS Omega 10_Omega 13			
-	D 240/66	100 pcs / 2.000 pcs	1,40
Exemples : MONIER Rubin 13 / IMERYS Standard 9			
-	D 240/70	100 pcs / 2.000 pcs	1,40
Exemples : IMERYS Delta 10			
-	D 240/78	100 pcs / 2.000 pcs	1,40
Exemples : WIENERBERGER Actua_Actua 2_Optima_Tradi 12 / TERREAL Volnay PV			
-	D 240/79	100 pcs / 2.000 pcs	1,40
Exemples : WIENERBERGER Mega 10 / IMERYS Celtoise_Rhona 10			
-	D 240/89	100 pcs / 2.000 pcs	1,40
Exemples : IMERYS PV 10			
-	D 240/95	100 pcs / 2.000 pcs	1,40
Exemples : IMERYS H10 / TERREAL Santenay			

ETANCHEITE A L'AIR, AU VENT, A LA PLUIE



L'humidité, dans un bâtiment, se produit en état liquide (pluie) ou gazeux (vapeur d'eau). Sans compter l'humidité résiduelle contenue dans les matériaux de construction (ex. bois). Par conséquent, la protection de la construction et de l'isolation contre les différentes influences de l'intérieur et de l'extérieur est indispensable pour prévenir des dommages.

L'expert peut, avec la sélection d'un système correct, donner l'assurance que :

- le côté intérieur forme une couche hermétique protégeant de l'air,
- le côté extérieur est une couche hydrofuge et a, en outre, les propriétés de protection contre le vent,
- l'humidité de la construction peut être suffisamment éliminée grâce aux propriétés respiratoires de la couche extérieure. Le cas échéant, de la couche intérieure.

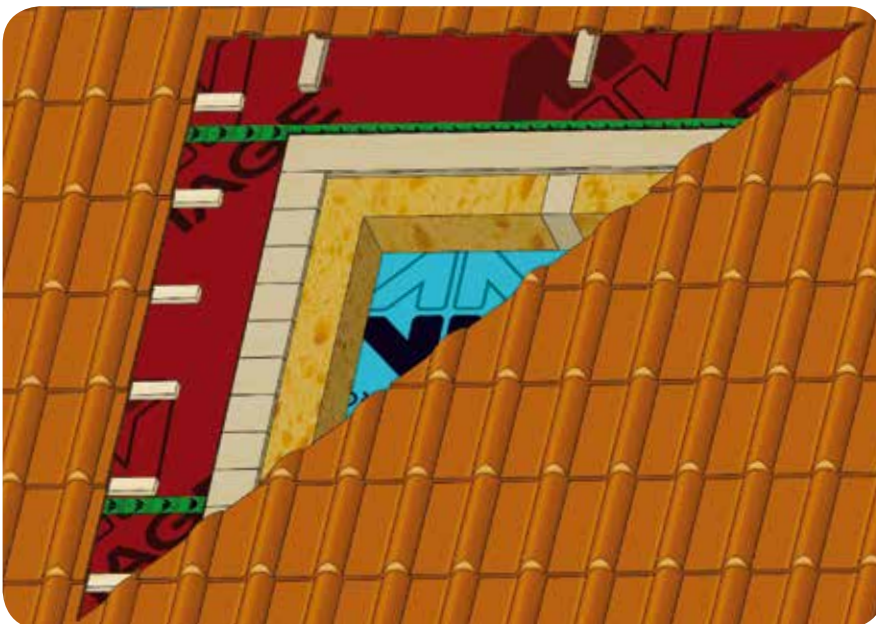

En utilisant les systèmes MAGE® pour les applications mentionnées, certains dommages peuvent être évités :

- moisissure sur les matériaux de construction,
- déperdition thermique.

Combinés aux gammes d'écrans souples de sous-toiture, de pare-pluies et de pare-vapeurs : les adhésifs, colles et autres produits d'étanchéité compatibles et approuvés, vous donnent toutes les garanties que vous attendez.

Les systèmes MAGE Roof & Building Components GmbH représentent la solution idéale !

- AirTex® Ecrans souples de sous-toiture
- AirTex® Pare-pluies & Pare-vapeurs
- AirTex® Bandes adhésives
- AirTex® Colles et Mastics
- AirTex® Bandes EPDM

MAGE® Système d'étanchéité à l'air, au vent, à la pluie certifié selon la norme actuelle européenne :

DIN EN 13859-1, 13859-2
Cette norme contient des informations sur la classification, les propriétés et les essais.

DIN 4108-3
Norme sur l'humidité climatique : elle définit les grandeurs physiques liées à la protection contre l'humidité, et comprend des dispositions sur la condensation et la pluie battante.

Une grande majorité des produits MAGE® sont approuvés par la ZVDH



**Nos fiches techniques ?
Scannez & téléchargez ...**



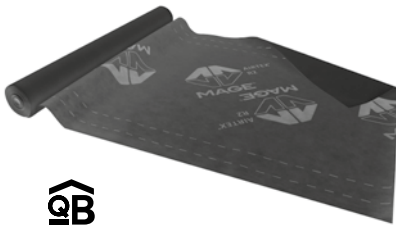

Certificat QB n° 17-010 du 13.11.2017

AIRTEX® R2

Ecran souple de sous-toiture et protection du voligeage pour les toits en pente ventilés
 Pose au contact de l'isolant ou du voligeage bois & comme pare-pluie vertical
 Entaxe de pose de 60 cm (classement TR2)
 Valeur sd : 0,02 m
 Grammage : 130 g/m²
 Coloris : Gris Anthracite

Référence	Dimensions, détails	Emballage (unité/palette)		€/ m ²
17710011AT00	50 x 1,50 m	75 m ²	1.800 m ²	1,20



Certificat QB n° 17-010 du 13.11.2017

AIRTEX® R2 SK - Bande adhésive intégrée

Ecran souple de sous-toiture et protection du voligeage pour les toits en pente ventilés
 Pose au contact de l'isolant ou du voligeage bois & comme pare-pluie vertical
 Entaxe de pose de 60 cm (classement TR2)
 Valeur sd : 0,02 m
 Grammage : 130 g/m²
 Coloris : Gris Anthracite

Référence	Dimensions, détails	Emballage (unité/palette)		€/ m ²
17710012AT00	50 x 1,50 m	75 m ²	1.800 m ²	1,50



Certificat QB n° 17-011 du 13.11.2017

AIRTEX® R3

Ecran souple de sous-toiture et protection du voligeage pour les toits en pente ventilés
 Pose au contact de l'isolant ou du voligeage bois
 Entaxe de pose de 90 cm (classement TR3)
 Valeur sd : 0,04 m
 Grammage : 180 g/m²
 Coloris : Gris Anthracite

Référence	Dimensions, détails	Emballage (unité/palette)		€/ m ²
17710013AT00	50 x 1,50 m	75 m ²	2.250 m ²	1,60



Certificat QB n° 17-011 du 13.11.2017

AIRTEX® R3 SK - Bande adhésive intégrée

Ecran souple de sous-toiture et protection du voligeage pour les toits en pente ventilés
 Pose au contact de l'isolant ou du voligeage bois
 Entaxe de pose de 90 cm (classement TR3)
 Valeur sd : 0,04 m
 Grammage : 180 g/m²
 Coloris : Gris Anthracite

Référence	Dimensions, détails	Emballage (unité/palette)		€/ m ²
17710009AT00	50 x 1,50 m	75 m ²	2.250 m ²	1,90

AIRTEX® PREMIUM SK - Bande adhésive intégrée

Membrane de protection pour couverture en ardoises
 Valeur sd : ca. 0,15 m
 Grammage : ca. 220 g/m²
 Coloris : Rouge Brun



Référence	Dimensions, détails	Emballage (unité/palette)		€/ m ²
17710043RBMG	50 x 1,50 m	75 m ²	1.500 m ²	4,50

AIRTEX® METAL TL 5 SK - Bande adhésive intégrée

Membrane respirante pour toiture métallique
 Valeur sd : ca. 0,02 m
 Grammage : ca. 500 g/m²
 Coloris : Gris Noir

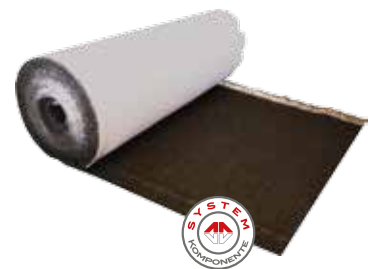

Référence	Dimensions, détails	Emballage (unité/palette)		€/ m ²
17710047AT00	25 x 1,50 m	37,5 m ²	225 m ²	7,40



AIRTEX® R2

Pare-pluie respirant pour bardage extérieur fermé. Conforme au DTU 31.2 (sd = 0,02 m) - constructions à ossature en bois et au DTU 41.2 - revêtements extérieurs en bois

Pose à sec avec ou sans espace de ventilation

Valeur sd : 0,02 m

Grammage : 130 g/m²

Coloris : Gris Anthracite

Référence	Dimensions, détails	Emballage (unité/palette)		€ / m ²
17710011AT00	50 x 1,50 m	75 m ²	1.800 m ²	1,20

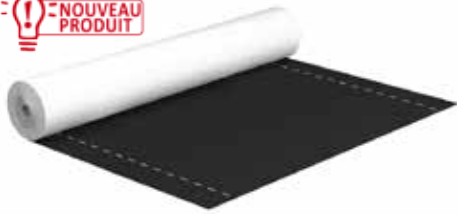

AIRTEX® FACAWALL XL

Pare-pluie respirant pour bardage extérieur fermé. Conforme au DTU 31.2 (sd = 0,02 m) - constructions à ossature en bois et au DTU 41.2 - revêtements extérieurs en bois

Pose à sec avec ou sans espace de ventilation

Valeur sd : 0,02 m

Grammage : 115 g/m²

Coloris : Noir

Référence	Dimensions, détails	Emballage (unité/palette)		€ / m ²
17710048ATMF	50 x 3,00 m	150 m ²	3.000 m ²	1,35

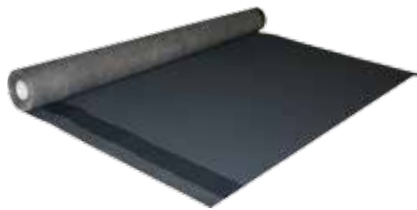

AIRTEX® FACATOP DSK - Double bande adhésive intégrée

Pare-pluie respirant résistant aux UV pour bardage ajouré

Complexe en polyéthylène téréphtalate revêtu d'une enduction d'acrylate

Valeur sd : ca. 0,02 m (-0,01/+0,04)

Grammage : 270 g/m² (+/- 20%)

Coloris : Noir

Référence	Dimensions, détails	Emballage (unité/palette)		€ / m ²
17710056SW00	50 x 1,50 m	75 m ²	1.500 m ²	6,00



AIRTEX® FACATAPE TOP

Bande pour la jonction des lés du pare-pluie UV FACATOP DSK

Complexe en polyéthylène téréphtalate revêtu d'une enduction d'acrylate

Epaisseur : 0,8 mm

Coloris : Noir

Référence	Dimensions, détails	Emballage (carton/palette)		€ / rl
19512029SW01	70 mm x 25 m	2 rlx	-	37,25
19512031SW00	130 mm x 25 m	2 rlx	-	69,50

AIRTEX® SD VARIA DSK - Double bande adhésive intégrée

Pare-vapeur à diffusion variable de la vapeur d'eau
 Valeur sd : 1 - 12 m
 Grammage : 130 g/m²
 Coloris : Rouge Brun



Référence	Dimensions, détails	Emballage (unité/palette)		€/ m ²
17813009RBMG	50 x 1,50 m	75 m ²	1.500 m ²	4,30

AIRTEX® DB DUO DSK - Double bande adhésive intégrée

Pare-vapeur à diffusion variable de la vapeur d'eau
 Valeur sd : 1 - 3 m
 Grammage : 90 g/m²
 Coloris : Blanc



Référence	Dimensions, détails	Emballage (unité/palette)		€/ m ²
17813014WE00	50 x 1,50 m	75 m ²	1.500 m ²	2,05

AIRTEX® DB 20

Pare-vapeur. Complexe en voile PP non tissé et polyoléfine transparent
 Valeur sd : ca. 20 m
 Grammage : 110 g/m²
 Coloris : Blanc



Répond parfaitement aux exigences pour les toitures isolées dans le cadre de constructions traditionnelles ou à ossature en bois – CPT 3560 et, de part sa valeur sd = 20 m, convient spécialement aux murs et planchers dans le cadre de constructions à ossature en bois car conforme au DTU 31.2 relatif à la perméabilité à la vapeur d'eau.

Référence	Dimensions, détails	Emballage (unité/palette)		€/ m ²
17813012WE00	50 x 1,50 m	75 m ²	1.500 m ²	1,45

AIRTEX® DB 20 XL

Pare-vapeur translucide. Complexe composé de deux couches de polypropylène et polyoléfine
 Valeur sd : ca. 20 m
 Grammage : 100 g/m²
 Coloris : Jaune



Répond parfaitement aux exigences pour les toitures isolées dans le cadre de constructions traditionnelles ou à ossature en bois – CPT 3560 et, de part sa valeur sd = 20 m, convient spécialement aux murs et planchers dans le cadre de constructions à ossature en bois car conforme au DTU 31.2 relatif à la perméabilité à la vapeur d'eau.

Référence	Dimensions, détails	Emballage (unité/palette)		€/ m ²
17813015GEMF	50 x 3,00 m	150 m ²	3.000 m ²	1,45

AIRTEX® DS 160

Pare-vapeur. Complexe monocouche en polyéthylène
 Valeur sd : 100 m
 Grammage : 152 g/m²
 Coloris : Bleu



Référence	Dimensions, détails	Emballage (unité/palette)		€/ m ²
17910003BU00	25 x 4,00 m	100 m ²	5.500 m ²	1,00

5

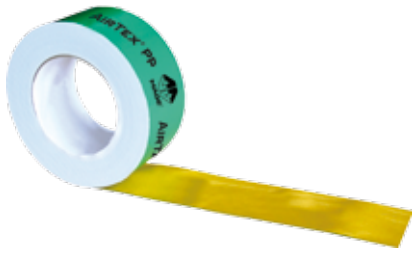

AIRTEX® PP

Avec grille de renfort !

Bande adhésive simple face universelle avec grille de renfort intégrée
Utilisation intérieure et extérieure
Mise en œuvre sur écran souple de sous-toiture, pare-pluie et pare-vapeur
Coloris : Vert

Référence	Dimensions, détails	Emballage (carton/palette)		€ / rl
19512035GNMG	60 mm x 25 m	10 rlx	480 rlx	18,85
19512036GNMG	120 mm x 25 m	2 rlx	280 rlx	45,55

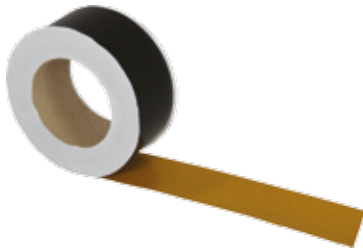

AIRTEX® UV EXTRA

Tenue 5 ans aux UV !

Bande adhésive simple face universelle résistante aux UV
Utilisation intérieure et extérieure
Mise en œuvre sur écran souple de sous-toiture, pare-pluie et pare-vapeur
Coloris : Noir

Référence	Dimensions, détails	Emballage (carton/palette)		€ / rl
19512033SW02	60 mm x 25 m	10 rlx	360 rlx	20,95

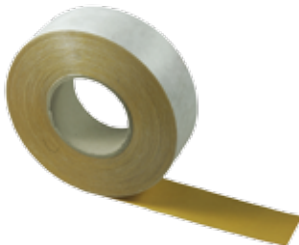

AIRTEX® HD

Bande adhésive simple face spéciale rénovation et connexion
Utilisation intérieure et extérieure non permanente
Connexion de panneaux flottants type OSB ou panneaux bois sur le toit en extérieur
Coloris : Blanc

Référence	Dimensions, détails	Emballage (carton/palette)		€ / rl
19512004WE00	55 mm x 50 m	8 rlx	240 rlx	43,60
19512018WE00	100 mm x 50 m	4 rlx	180 rlx	78,70



AIRTEX® CONNECT

Double face !

Bande adhésive double face
Sans solvants. Utilisation intérieure et extérieure (exposition UV non prolongée)
Excellente adhérence sur des surfaces telles que les isolants mousses, les membranes PP et PE jusqu'aux matériaux très texturés
Coloris : Transparent

Référence	Dimensions, détails	Emballage (carton/palette)		€ / rl
19512007OC00	20 mm x 25 m	10 rlx	-	17,10

AIRTEX® SP

Grande force d'adhérence !

Bande adhésive simple face pour l'intérieur
 Déchirable à la main
 Mise en œuvre simple et rapide sur pare-vapeur ou jointure de
 panneaux bois
 Coloris : Jaune

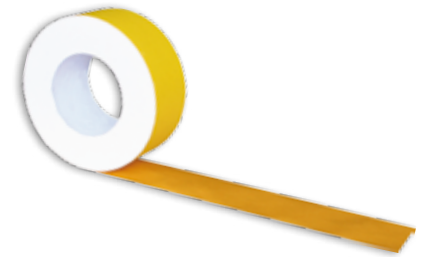

Référence	Dimensions, détails	Emballage (carton/palette)		€ / rl
19512034GEMG	60 mm x 40 m	10 rlx	360 rlx	32,00

KIP® ADHESIF THERMOFUSIBLE

Bande universelle de réparation/collage à très haute adhérence
 Application en intérieur
 Mise en œuvre pour des travaux de collage ou de réparation sur des supports
 tels que la pierre, le plâtre, la maçonnerie
 Coloris : Argent



Référence	Dimensions, détails	Emballage (carton/palette)		€ / rl
P4125020SI00	50 mm x 50 m	24 rlx	1.200 rlx	11,45

5



SOUDAFALT

Joint d'étanchéité à base de bitume élastomère
Elasticité permanente
Très bonne adhérence sans pré-traitement même sur les surfaces bitumineuses
Coloris : Noir

Référence	Dimensions, détails	Emballage (carton/palette)		€ / pce
19511001SWMG	310 ml	15 pcs	1.500 pcs	7,50



TEROSTAT MS 939

Mastic-colle intérieur et extérieur
Adhérence sur divers supports lisses, rugueux, secs, humides
Étanche à l'air, parfait raccord pour pare-vapeur
Exempt de solvants, d'isocyanates, de silicone et de PVC
Coloris : Gris

Référence	Dimensions, détails	Emballage (carton/palette)		€ / pce
19511003GR00	290 ml	12 pcs	768 pcs	11,00



AIRTEX® DM

Collage coupe-vent
et étanche !

Colle expansive pour l'étanchéité aux clous/agraves sous contre-lattes
Mise en œuvre sur surfaces lisses ou poreuses
Dosage facile grâce à l'injecteur
Coloris : Beige

Référence	Dimensions, détails	Emballage (carton/palette)		€ / pce
19512051GR00	1.000 g	10 pcs	-	24,85



AIRTEX® LDK

Excellent spectre
d'adhérence !

Agent d'étanchéité adhésif sous forme de pâte
Utilisation en intérieur, sans solvants
Mise en œuvre sur le pare-vapeur ou sur le matériau de construction
Coloris : Bleu clair

Référence	Dimensions, détails	Emballage (carton/palette)		€ / pce
19512050HB00	310 ml	12 pcs	-	8,00



BUTYLPRIMER

Butyle liquide. Application par pulvérisation
Mise en œuvre comme pré-traitement optimal sur des matériaux rugueux ou poreux pour une meilleure adhérence des closoirs, des bandes solins & abergements de cheminées ou d'autres bandes en butyle, acrylate, caoutchouc et bitume
Coloris : Transparent/Jaunâtre

Référence	Dimensions, détails	Emballage (carton/palette)		€ / pce
19512003TR00	500 ml	1 pce	-	21,50

AIRTEX® NDB

Etancher la pénétration
des clous !

Bande adhésive pour l'étanchéité aux clous/agraves sous contre-lattes
Simple face
Mise en œuvre sur des surfaces inégales ou irrégulières. Protection
contre les intempéries grâce à la compression
Coloris : Anthracite



Référence	Dimensions, détails	Emballage (carton/palette)		€/rl
19512010AT00	50 mm x 30 m	18 rlx	216 rlx	14,70
19512043AT00	60 mm x 30 m	16 rlx	192 rlx	17,60

AIRTEX® COMBAND 09, 15, 20

Etancher
les menuiseries !

Joint d'étanchéité pour la menuiserie
Elasticité permanente avec une absorption élevée du mouvement de la
structure, perméable à la vapeur d'eau
Isolation acoustique et thermique Classement B2
Coloris : Noir
Profondeur : 20 mm



Référence	Dimensions, détails	Emballage (carton/palette)		€/rl
P4118040SW00	4-9 mm x 8 m	15 rlx	1.440 rlx	13,60
P4118050SW00	6-15 mm x 4,3 m	15 rlx	960 rlx	11,35
P4118040SW00	9-20 mm x 3,3 m	15 rlx	720 rlx	11,00

AIRTEX® COMBAND 100

Etancher
les menuiseries !

Joint d'étanchéité pour la menuiserie
Elasticité permanente avec une absorption élevée du mouvement de la
structure, perméable à la vapeur d'eau
Isolation acoustique et thermique
Coloris : Noir



Référence	Dimensions, détails	Emballage (carton/palette)		€/rl
P4118010SW01	2-10 mm x 12,5 m profondeur : 10 mm	30 rlx	1.440 rlx	6,35
P4118020SW01	3-15 mm x 10 m profondeur : 15 mm	20 rlx	960 rlx	8,95
P4118030SW01	4-20 mm x 8 m profondeur : 20 mm	15 rlx	720 rlx	12,55



AIRTEX® LDM

Brassard autocollant intérieur
Raccordement étanche à l'air pour conduit de ventilation, flexible, VMC
Utilisation universelle pour des diamètres DN100/110/125 ou version sans trou pour une découpe sur mesure
Coloris : Gris

Référence	Dimensions, détails	Emballage (carton/palette)		€ / pce
19512057GR00	AVEC TROU - 300 x 300 mm	10 pcs	-	10,30
-	SANS TROU - 300 x 300 mm	10 pcs	-	9,80



AIRTEX® RDM-43

Brassard autocollant extérieur
Collage pour un raccordement étanche à l'air + Soudage à chaud avec une membrane revêtue de TPU pour un raccordement étanche à la pluie
Utilisation universelle pour des diamètres DN100/110/125 ou version sans trou pour une découpe sur mesure
Coloris : Gris

Référence	Dimensions, détails	Emballage (carton/palette)		€ / pce
19512061GR00	AVEC TROU - 430 x 430 mm	12 pcs	240 pcs	12,80
19512060GR00	SANS TROU - 430 x 430 mm	12 pcs	240 pcs	12,30

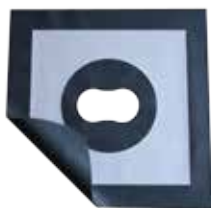

AIRTEX® RDM-50

Brassard autocollant extérieur
Collage pour un raccordement étanche à l'air + Soudage à chaud avec une membrane revêtue de TPU pour un raccordement étanche à la pluie
Utilisation universelle pour des conduits de ventilation DN150/160
Coloris : Gris

Référence	Dimensions, détails	Emballage (carton/palette)		€ / pce
19512062GR00	AVEC TROU - 500 x 500 mm	12 pcs	-	15,40

AIRTEX® FAÇATAPE EPDM

Bande de protection et d'étanchéité avec adhésif intégré
 Protection de l'ossature secondaire en bois ou métallique. Meilleur rendu esthétique lors de la mise en place d'un bardage ajouré
 Coloris : Noir
 Epaisseur : 0,8 mm

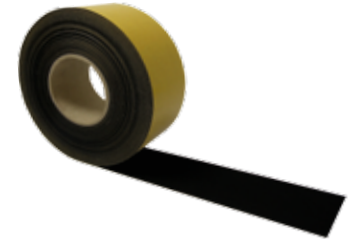

Référence	Dimensions, détails	Emballage (carton/palette)		€ / rl
19512029SW00	70 mm x 25 m	2 rlx	-	49,80
19512030SW00	110 mm x 25 m	2 rlx	-	77,80

AIRTEX® EPDM BAND'

Bande de protection et d'étanchéité souple résistante aux UV
 Protection de l'ossature secondaire en bois ou métallique. Meilleur rendu esthétique lors de la mise en place d'un bardage ajouré
 Conforme au "CPT 3316 v2 du CSTB"
 Coloris : Noir
 Epaisseur : +/- 0,75 mm



Référence	Dimensions, détails	Emballage (carton/palette)		€ / rl
19725060SWMF	60 mm x 25 m	12 rlx	360 rlx	19,15
19725080SWMF	80 mm x 25 m	15 rlx	300 rlx	25,45
19725100SWMF	100 mm x 25 m	8 rlx	240 rlx	31,85
19725120SWMF	120 mm x 25 m	10 rlx	200 rlx	38,20

* AirTex EPDM BAND' n'est vendue que par palette complète -> livraison sous 3 semaines

AIRTEX® PE'STRAP

Bande en PVC souple transparente
 Etanchéité au niveau des joints verticaux ou horizontaux entre les lames de bardage
 Coloris : Transparente
 Epaisseur : +/- 0,50 mm



Référence	Dimensions, détails	Emballage (carton/palette)		€ / cent
15306020TRMF	60 mm x 200 mm	100 pcs	30.400 pcs	8,20
15306030TRMF	60 mm x 300 mm	100 pcs	30.400 pcs	10,90

AIRTEX® DPC BAND'

Bande d'arase en polyéthylène basse densité (LDPE)
 Barrière de protection contre les remontées capillaires dans les murs
 Coloris : Noir
 Epaisseur : +/- 0,30 mm



Référence	Dimensions, détails	Emballage (carton/palette)		€ / rl
19610200SW00	200 mm x 50 m	6 rlx	288 rlx	11,10
19610250SW00	250 mm x 50 m	4 rlx	192 rlx	13,90
19610350SW00	350 mm x 50 m	3 rlx	144 rlx	19,40
19610500SW00	500 mm x 50 m	2 rlx	96 rlx	27,70

* AirTex DPC BAND' n'est vendue que par palette complète -> livraison sous 3-4 semaines

NOTES



REGISTRE DES COLORIS

Rouge Brique	RO	(similaire RAL 8004)
Brun Foncé	BR	(similaire RAL 8019)
Noir	SW	(similaire RAL 9004)
Rouge Oxyde	OR	(similaire RAL 3009)
Aluminium Blanc	WA	(similaire RAL 9006)
Gris Terre d'Ombre	UG	(similaire RAL 7022)
Gris Ardoise	SG	(similaire RAL 7015)
Gris Trafic	VZ	(similaire RAL 7042)
Brillant	BL	
Cuivre	KU	
Gris Anthracite	AG	(similaire RAL 7016)
Gris Noir	AT	(similaire RAL 7021)

Gris Soie	LG
Blanc	WE
Gris Béton	GR
Gris Silex	HG

UN AUTRE COLORIS ?

Nous répondons également aux demandes individuelles.
N'hésitez pas à nous contacter !



CERTIFICAT

◆

CERTIFICADO

◆

СЕРТИФИКАТ

◆

認證證書

◆

CERTIFICATE

◆

ZERTIFIKAT



Management Service

CERTIFICAT

L'organisme de certification de la société
TÜV SÜD Management Service GmbH
certifie que la société



MAGE Roof & Building Components GmbH
An den Steinenden 7
04916 Herzberg (Elster)
Allemagne

a établi et entretient un système de management de la qualité
dans le domaine d'application suivant:

**Le développement, la fabrication et la commercialisation d'accessoires de
toiture et de technologies de systèmes de construction.**

Par l'audit consigné dans le rapport n° 707077290
la conformité aux exigences de la norme

ISO 9001:2015

a été démontrée.

Ce certificat est valable du 20/11/2018 au 19/11/2021.

N° de certificat: 12 100 56906 TMS.



Product Compliance Management
Munich, 21/11/2018



TÜV SÜD Management Service GmbH • Zertifizierungsstelle • Ridlerstrasse 65 • 80339 München • Germany
www.tuev-sued.de/certificate-validity-check



MAG01-00/2018

CONDITIONS GÉNÉRALES DE VENTE

I. Généralités

a) Les conditions générales de ventes (ci-après nommées CGV) suivantes détaillent les droits et obligations de la société MAGE® France (ci-après nommée vendeur), Eurl au capital de 10.000 € immatriculée au RCS de Strasbourg sous le numéro TI 829 407 964 et domiciliée 3, Quai Kléber à Strasbourg, et de son client (ci-après nommé l'acheteur), dans le cadre de la vente des produits (ci-après nommés marchandises) suivants :

Composants de toiture & accessoires pour le bâtiment.

b) Les CGV s'appliquent à toutes les offres, ventes et livraisons du vendeur et aucune modification unilatérale desdites conditions par l'acheteur n'est valable, sauf accord préalable écrit du vendeur. L'acheteur s'engage à retourner les présentes CGV signées et tamponnées à l'occasion de l'ouverture de son compte auprès du vendeur.

c) Les renseignements tels que illustrations, dessins, descriptions, indications de poids et mesures ne sont donnés qu'à titre indicatif et peuvent présenter des écarts. Ils restent la propriété du vendeur et ne peuvent être transmis à des tiers qu'avec son accord préalable écrit.

d) Les prix des marchandises vendues sont ceux en vigueur au jour de l'établissement de l'offre ou de la prise de commande. Ils sont libellés en Euros et calculés hors taxes. Par voie de conséquence, ils seront majorés du taux de TVA et, le cas échéant, des frais de transport applicables au jour de la commande.

Le vendeur s'accorde le droit de modifier ses tarifs à l'amiable en cas de variation importante des éléments entrant dans l'établissement du prix. Toutefois, il s'engage à facturer les marchandises commandées aux prix indiqués lors de l'établissement de l'offre ou de la prise de commande.

e) Le vendeur octroie des remises en fonction du volume d'achat dont les conditions figurent dans la tarification remise à l'acheteur.

II. Modalités de paiement et Escompte

L'échéance de paiement démarre à la date de facture.

Les règlements sont à effectuer par chèque ou par virement à la société MAGE® France :

- soit sous 45 jours fin de mois

- soit sous 10 jours nets avec 1% d'escompte

(il est à noter que l'escompte ne sera accordé qu'à condition qu'ils n'existent ni impayé antérieur ni retard de paiement)

III. Retard de paiement

En cas de défaut de paiement total ou partiel d'une facture à son échéance, l'acheteur doit verser au vendeur, une pénalité de retard égale à trois fois le taux d'intérêt légal. Le taux d'intérêt légal retenu est celui en vigueur au jour de la livraison des marchandises. Depuis le 1er janvier 2015, ce taux est révisé tous les 6 mois (ordonnance n° 2014-947 du 20 août 2014). Cette pénalité est calculée sur le montant TTC de la somme restant due et court à compter de la date d'échéance sans qu'aucune mise en demeure préalable ne soit nécessaire.

En sus des indemnités de retard, toute somme y compris l'acompte, non payée à sa date d'exigibilité produira de plein droit le paiement d'une indemnité forfaitaire de 40 Euros due au titre des frais de recouvrement (Décret n° 2012-1115 du 2 octobre 2012).

Le vendeur se réserve la possibilité de demander un prépaiement ou des garanties préalables à la poursuite des relations d'affaires dans le cas de retards de paiements, d'impayés, de circonstances ou faits laissant supposer une dégradation de la solvabilité de l'acheteur.

IV. Clause résolutoire

Si dans les quinze jours qui suivent la mise en œuvre de la cause «Retard de paiement», l'acheteur ne s'est pas acquitté des sommes restant dues, la vente sera résolue de plein droit et pourra ouvrir droit à l'allocation de dommages et intérêts au profit du vendeur.

V. Livraison

a) Les produits voyagent toujours aux risques et périls du destinataire, même en cas d'expédition franco. Le vendeur ne peut être tenu responsable des incidents de transport quels qu'ils soient.

Il appartient à l'acheteur, dès la réception des marchandises, de vérifier l'état, la quantité et la conformité des produits en se référant au bulletin de livraison joint. En cas de marchandises détériorées ou manquantes lors du transport, l'acheteur devra formuler immédiatement toutes les réserves nécessaires auprès du transporteur par courrier recommandé AR dans les 48h00 suivant la livraison.

b) Le délai de livraison indiqué lors de l'enregistrement de la commande n'est donné qu'à titre indicatif et n'est aucunement garanti. Il court à partir de la date d'envoi de la confirmation de commande.

Si le vendeur a du retard de livraison, l'acheteur a en premier lieu à lui accorder un délai supplémentaire. Tous les faits indépendants de la volonté du vendeur sont considérés comme cas de force majeure selon «Paragraphe II.d» et ont pour conséquence un prolongement du délai.

La responsabilité du vendeur dans le cas de non livraison ou de retard de livraison se limite au montant et à la quantité des marchandises facturées, lesquelles font l'objet de la livraison.

Le vendeur ne peut être tenu pour responsable quant aux éventuelles conséquences liées à la carence de l'exécution de la livraison.

c) S'il a été convenu de livraisons échelonnées sur une période déterminée, il est entendu que le vendeur peut procéder à une répartition à peu près égale de celles-ci. Si la marchandise n'a pas été réceptionnée dans un délai de 2 mois à dater de la commande, l'obligation de livrer du vendeur se trouve alors annulée. Toutefois l'acheteur reste dans l'obligation d'accepter cette marchandise sur demande du vendeur. Le droit du vendeur à indemnité reste également réservé. L'obligation de livraison du vendeur est suspendue jusqu'à paiement d'un montant échu par l'acheteur.

d) Tous les faits indépendants de la volonté du vendeur sont considérés comme cas de force majeure et dégagent la responsabilité du vendeur pour la durée de l'empêchement de l'obligation de livrer. Notamment en cas de grève, de lock-out touchant le vendeur ou un important fournisseur. Mais également les problèmes liés à la circulation, les dysfonctionnements non justifiables de la société et la difficulté d'approvisionnement en matières premières, moyens de transport. Des droits d'indemnités pour l'acheteur sont exclus.

e) Les frais de transport sont à la charge du client pour toute commande inférieure à 800 Euros HT. Au-delà, les livraisons sont effectuées en franco de port.

VI. Garantie des marchandises

Les marchandises livrées sont garanties conformes à la commande de l'acheteur et répondent aux exigences légales et réglementaires.

Néanmoins, après examen par les deux parties, si les marchandises livrées présentent un défaut de fabrication ou de matière entraînant une diminution des qualités annoncées ou leur détérioration pendant la période de Garantie Décennale du fait exclusif du vendeur, il sera procédé alors à la remise en état des marchandises concernées ou à leur remplacement. Si la remise en état ou le remplacement sont insuffisants, l'acheteur pourra alors demander une réduction du prix mais en aucun cas d'autres remises, indemnités ou dommages et intérêts (sont exclus le droit à réparation de dommages survenus à d'autres biens que nos marchandises et résultats d'erreurs lors de la conclusion du contrat, du non respect d'une obligation indiquée sur le contrat ou d'acte illicite non intentionnel).

VII. Clauses de réserve de propriété

a) Les livraisons sont effectuées uniquement sous réserve de propriété. La marchandise reste la propriété du vendeur jusqu'à la réalisation de toutes les obligations de paiement. Le vendeur est en droit de faire enregistrer au registre la réserve de propriété. Si l'enregistrement nécessite une déclaration écrite de l'acheteur celui-ci est tenu de la fournir.

b) Pour tout comportement contraire au règlement de la part de l'acheteur, en particulier concernant le retard de paiement, le vendeur est en droit de réclamer la marchandise. L'acheteur permet toute mesure nécessaire à la sécurité de la marchandise sous réserve. Les coûts liés au retour de la marchandise sont aux frais de l'acheteur.

c) L'acheteur n'a pas le droit de mettre en gage ni de transmettre la propriété des marchandises appartenant au vendeur. Le vendeur doit être informé immédiatement par écrit de toute saisie ou autre atteinte portée aux droits de vente par des tiers.

VIII. Lieu d'exécution de juridiction et droit applicable

Tout litige relatif à l'interprétation et à l'exécution des présentes conditions générales de vente est soumis au droit français.

A défaut de résolution amiable, le litige sera porté devant les tribunaux de notre siège social, seuls compétents.

Signature et cachet :
(Précédé de la mention manuscrite «Lu et Approuvé»)

**PRODUCTEUR
ALLEMAND
INNOVANT**



**PARTENAIRE
DES ARTISANS,
DES NEGOCIANTS
ET DE L'INDUSTRIE**



**COMPETENCE
LOGISTIQUE**



**QUALITE DURABLE
DES PRODUITS**



CONTACT

MAGE[®] FRANCE

3, Quai Kléber - Tour Sébastopol | 67000 Strasbourg

Tél. +33(0)3 88 23 70 97

Fax. +33(0)3 88 23 70 00

contact@mage-france.fr